

Naselje ranog srednjeg vijeka Velika Gorica-Šepkovčica

ALEKSANDRA BUGAR

Srednjovjekovno naselje na višeslojnom lokalitetu Šepkovčica nalazi se u blizini grada Velika Gorica, dvadesetak kilometara jugoistočno od Zagreba (sl. 1). Arheološka istraživanja je u razdoblju od jeseni 2006. do proljeća 2008. godine proveo Muzej grada Zagreba, u suradnji sa tvrtkom Kaducej d.o.o., u sklopu projekta zaštitnih istraživanja na trasi buduće autoceste Zagreb-Sisak kojim koordinira Ministarstvo kulture Republike Hrvatske. Lokalitet pokriva površinu od 50 000 m², a u trenutku pisanja ovoga teksta istraživanja su tek privedena kraju, pa je iz tog razloga i priroda teksta prije svega preliminarna i obuhvaća samo manji dio nalaza pronađenih na lokalitetu. Ipak, želja nam je ukazati na izuzetno bogat i veličinom obiman srednjovjekovni horizont naselja čije će detaljnije analize i zaključci tek uslijediti.

Lokalitet se nalazi u Turopolju, nizini jugoistočno od Zagreba koja je dio kotline rijeke Save. U geološkom smislu gotovo svi evidentirani slojevi na lokalitetu fluvijalnog su porijekla izuzev eolskog nanosa na kojemu je nastalo srednjovjekovno naselje.

Regija bogata šumom i plodnim poljoprivrednim površinama, bila je tijekom povijesti vrlo povoljno područje za naseljavanje, o čemu svjedoče brojna arheološka nalazišta datirana od prapovijesti do novoga vijeka, a u najvećem dijelu riječ je o antičkim lokalitetima (Knezović, Pintarić 2005; Gregl 1984; 1997). Sličnu kulturološku sliku pruža i lokalitet Šepkovčica s izuzetno brojnim arheološkim nalazima prapovijesnoga perioda (naseobinski objekti eneolitičke lasinjske kulture), antičkoga perioda 1. do 4. stoljeća (naseobinski sloj i dva groblja) te razdoblja srednjega vijeka.

Ranosrednjovjekovni nalazi na području Turopolja relativno su rijetki, što je, kako se čini, rezultat stanja istraženosti. Treba istaknuti groblja otkrivena u Velikoj Gorici (na poziciji Visoki Brijeg) i u Novom Čiču, datirana u kraj 8. i početak 9. stoljeća (Vinski 1960, 50, 51, 57; Simoni 1981, 160-163) te groblje iz razdoblja bjelobrdске kulture u Ščitarjevu (Pintarić 1998; Knezović, Pintarić 2005, 11).

Ostatci ranosrednjovjekovnih naselja u Turopolju do sada nisu bili pronađeni.

U izvorima se kao značajan prostor srednjovjekovnog naseljavanja ističe sjeverozapadni dio turopoljske nizine, u kojem se nalazi i lokalitet Šepkovčica. Dvanaest naselja koja egzistiraju i danas spominju se već u 13. stoljeću, dok najveći dio postojećih naselja nastaje



Slika 1

Panorama okolice srednjovjekovnog naselja na lokalitetu Velika Gorica-Šepkovčica (foto Aleksandra Bugar).

tijekom razvijenoga srednjega vijeka, u 14. i 15. stoljeću (Laszowski 1910, Sv. I, 309, 332, 343, 369, 373, 380, 392; Fürst-Bjeliš 1996, 56). U srednjovjekovnim se poveljama Turopolje naziva Zagrebačko polje (*Campus Zagrabienensis*), a nosi i naziv plemenite općine (*Campus Nobilium Zagrabienensis*). Početak izdvajanja sloja plemića bilježi povelja kralja Bele IV. iz 1255. godine kojom nekolicinu Turopoljaca proglašava plemićima, dok iz 1278. godine potječe najstariji turopoljski statut u kojem su popisane slobode i običajna prava Turopoljaca (Laszowski 1910, Sv. I, 35, 49, 50). Svi navedeni podatci ukazuju na značajan položaj ove regije kroz sva arheološka i povijesna razdoblja.

Najveći dio Turopolja prekrivaju hrastove šume, u prošlosti daleko veće, locirane prije svega u jugoistočnom dijelu regije, dok sjeverozapadni dio uglavnom pokrivaju poljoprivredne površine, vremenom povećavane krčenjem šuma (Fürst-Bjeliš 1996, 51, 61). Obilje kvalitetne drvene građe dijelom je razlog što je Turopolje, kao i cijela Posavina, znamenito po tradicionalnoj drvenoj arhitekturi. Crkve i kuće ovoga kraja građene su tehnikom horizontalnog slaganja hras-tovih dasaka (planjki) učvršćenih drvenim klinovima. Kraće su daske vezane vertikalnim stupom koji se ulagao u temeljnu horizontalnu gredu, a kod starijih je kuća karakteristično spajanje dasaka urezivanjem i utorivanjem na uglovima kuće. Izvorno su kuće bile podizane iznad tla, na drvene, ili ponekad, kamene stupce (babice), radi zaštite od poplava. Nakon regulacije riječnih tokova u zadnjih stotinu godina, donji dijelovi kuća postepeno se zatvaraju, a babice zamjenjuju temelji od opeke. Podovi su bili od nabijene zemlje ili dasaka, a rjeđe i od opeke. Krovovi su dvostrešni, u najstarijoj varijanti pokriveni sijenom, potom daščicama i crijepom. Iznutra su stijenke kuće bile obložene vrbovim ili ljeskovim prućem pa potom ožbukane. Uz kuće se često prigraduju natkriti trijemovi (Cvitanović 1974; Duić, Šimunović 1978; Lastrić 1978; Salopek 2006). Izvorište ovoj drvenoj arhitekturi, s obzirom na način obrade i konstrukcijske elemente, treba tražiti u srednjovjekovnoj tradiciji, a to svakako u određenoj mjeri pripomaže u pokušajima interpretacije i rekonstrukcije pronađenih arheoloških ostataka stambenih objekata iz ranosrednjovjekovnoga razdoblja.

Površina otkrivenoga srednjovjekovnoga naselja (sl. 2) šire datiranog od 9. do 15. stoljeća, proteže se na nešto više od 15 000 m², u dužini od 400 metara, a bilo je formirano na pjeskovitom sloju eoloskoga podrijetla nanesenom na antičku hodnu površinu. Prema nalaznoj situaciji definiran je samo dio naselja te se ono dalje rasprostire izvan zahvatne površine istraživanja.

Okoliš u kojem se lokalitet nalazi u prošlosti je vjerojatno izgledao drugačije nego danas, prema svemu sudeći, s više prirodne šumske vegetacije, na što bi ukazivale i analize životinjskih kostiju iz zapuna srednjovjekovnih jama. Osim domaćih životinja koje su uzgajali (svinje, domaća goveda, ovce, koze, kokoši i konji), tadašnji stanovnici su u obližnjim šumama lovili divlje svinje, jelene, srne, zečeve, lisice, medvjede te izumrlu vrstu divljega goveda *Bos primigenius* (Hincak 2007a). Ovo govedo, nazivano i tur, sudeći po nalazima i pisanim izvorima, obitavalo je u gustim vlažnim šumama, močvarnim područjima, riječnim dolinama i deltama, a u Europi je istrijebljeno krajem 16. stoljeća. Po predaji je Turopolje (Turovo polje) po njemu dobilo ime (Laszowski 1910, Sv. I, 36). Među pronađenim ostatcima kostiju najzastupljenija životinja je svinja (domaća i u manjem omjeru divlja) čime se, donekle, potvrđuje i mišljenje da se svinjogojstvo u osnovnu granu poljoprivrede u Turopolju razvilo već u 13. stoljeću (Fürst-Bjeliš 1996, 58).

Površinski tokovi manjih i većih potoka kao dio hidrografske slike rijeka Odre i Save također su bili sastavni dio nekadašnjega okoliša, što je potvrdilo i samo istraživanje otkrićem presušenoga

potočnoga korita. Analiza geoloških slojeva upućuje na zaključak da je razina podzemnih voda u prošlosti bila znatno viša od današnje. Tome je uzrok regulacija vodnih tokova Save i Odre tijekom zadnjih stotinu godina, što je znatno izmijenilo prirodne mehanizme voda, a samim time i prirodni okoliš (Fürst-Bjeliš 1996, 41). Prema rezultatima istraživanja, već su se stanovnici prapovijesnog i antičkoga naselja koristili sustavom drenažnih jaraka, a nekoliko vrlo uskih jaraka vjerojatno iste funkcije pronađeno je i u srednjovjekovnom sloju. Pa ipak, srednjovjekovno je naselje nastalo na ocjeditom pjeskovitom tlu na kojem se oborinske vode kraće zadržavaju iz čega je lako zaključiti da su prirodni uvjeti za naseljavanje na ovoj poziciji u srednjem vijeku bili nešto povoljniji nego u starijim razdobljima, kada su naplavlivanja vjerojatno uzrokovala veće poteškoće tadašnjim stanovnicima.

Unutar otkrivenoga dijela srednjovjekovnoga naselja na lokalitetu Šepkovića evidentirana su 823 ukopa, od čega gotovo 75 posto čine manji ukopi kružnoga tlocrta, promjera od 0,20 do 0,50 m. Njih, u najvećoj mjeri, možemo definirati kao jame za stupove. Preostalih 25 posto ukopa, oko dvije stotine, pripada srednje velikim i većim ukopima, dimenzija od 1 do 6 metara. Većina od njih sadržavala je nalaze, uglavnom keramike i životinjskih kostiju te rjeđe metala. Očuvane dubine ukopa sežu od vrlo plitkih do onih ukopanih i do 0,70 m dubine. Izuzetak su ukopi za drvene četvrtaste konstrukcije dvaju bunara ukopanih do 3-3,5 metra dubine. Tijekom istraživanja pronađeni su i ostatci kalotastih konstrukcija triju, vjerojatno, krušnih peći, oblikovanih od pjeskovite gline.

Na kompozitnom tlocrtu (sl. 2) uočljivo je da se između dvije koncentracije ukopanih objekata nalazi prazan prostor ljevkastoga oblika. Riječ je o nekadašnjem koritu potoka koji je ovdje tekao u prapovijesno doba i u razdoblju antike. U razdoblju između kasne antike i formiranja srednjovjekovnoga naselja korito je djelomice zasuto eolskim nanosom, ali nedostatak ukopa na tom dijelu govori da je njegovo korito u srednjovjekovno doba, premda pliće nego u antici, povremeno moglo biti protočno. S druge strane, moguće je da se na tome dijelu, zbog značajnije vlažnosti terena, odvijala poljoprivredna aktivnost.

Prema sadašnjoj fazi istraženosti, s obzirom na horizontalnu stratigrafiju srednjovjekovne faze, mogu se izdvojiti dva očita naseobinska horizonta određena tipološkom analizom pokretne arheološke građe. Prvotno naselje, funkcioniralo je jugoistočno, na desnoj obali potoka, dok je mlađi horizont naselja, većim dijelom koncentriran sjeverozapadno od njega, na lijevoj obali.

Unutar naselja raspoznaju se koncentracije većih i manjih ukopa jama koje vjerojatno predstavljaju dijelove pojedinačnih seoskih gospodarstava (sl. 3). Sve su zapune ukopa bile dobro vidljive kao tamni obrisi na žučkastoj pjeskovitoj podlozi, pa su poliranja površina rezultirala jasnim tlocrtnim odnosima i dobrim uočavanjem rijetkih preslojavanja. Zapune većih jama bile su izrazito tamne, masne i tvrde konzistencije, sa znatnom količinom raspadnutoga organskoga materijala (komadićima ugljena i životinjskim kostima) te brojnim nalazima ulomaka keramičkih posuda. Zapune manjih ukopa za stupove bile su svijetlo sive boje, s rijetkim komadićima ugljena i ljepa. Uočeno je i da su neke jame gotovo isključivo služile za odlaganje otpada životinjskih kostiju dok su u nekima gotovo isključivo nalazeni fragmenti keramike. To upućuje na neku vrstu organizacije infrastrukture u naselju.

Arheološki nalazi, pri ovoj fazi analize koja uključuje i radiokarbonsku dataciju uzoraka ugljena i životinjskih kostiju iz odabranih naseobinskih objekata, daju relativno široku dataciju: stariji horizont naselja pripada razdoblju od 9. do početka 13. stoljeća (nalazi 1-49) dok mlađi horizont pripada razdoblju od 13. do 15. stoljeća (nalazi 50-64).

Naseobinski objekti starijeg horizonta 9.-13. stoljeća

U ovom radu naglasak je stavljen na stariji dio naselja, kod kojeg je u uobilju ukopa vidljiva određena pravilnost polaganja brojnih objekata paralelno s pružanjem potočnoga korita (sl. 2).

Pokušaj interpretacije tlocrta nalaznih cjelina kroz povezivanje ukopa za stupove ukazuje na pravilnosti u konstrukcijskim shema, pa donosimo rezultate prvog uvida, s izborom četiri tipa objekata (sl. 4):

1. tip (sl. 4: 1)

Poluzemunica, veličine 6 x 3 m, okružena s više jama za stupove koji čine tlocrt nepravilnog pravokutnika. Takav primjer je objekt 5, koju čini ovalna jama SJ 701/702, dužine 6 i najveće širine od 3 metra, ukopana do 0,70 m dubine. Okružena je sa osam jama za stupove, promjera od 0,30 do 0,65 m, prosječne dubine ukopa od 0,20 m, koje tlocrtno čine funkcionalnu cjelinu. U zapuni jame je, osim keramike, pronađeno nekoliko komada kamena veličine do 20 cm koji su mogli biti dio kućnoga ognjišta.

2. tip (sl. 4: 2, 3)

Poluzemunica ovalnog ili pravokutnog tlocrta zaobljenih uglova i ravnoga dna, veličine cca. 2 x 2 metra, okružena sa četiri jame za stupove. Takav primjer je objekt 1, kojeg čini pravokutna jama SJ 189/190 zaobljenih uglova i ravnoga dna, veličine 2 x 1,5 m, ukopana do 0,40 m dubine. Okružena je sa četiri jame za stupove promjera od 0,35 do 0,45 m, prosječne dubine ukopa od 0,20 m. Sagledano sa dodatne dvije jame za stupove smještene istočno od jame, dobija se zatvoreni prostor gotovo pravilnog pravokutnog tlocrta površine cca. 8 m².

U ovaj tip također svrstavamo objekt 3, kojeg čini ovalna jama SJ 750/751, okomitih stijenki i ravnoga dna, veličine 2,20 x 1,80 m, ukopana do 0,30 m dubine. Okružena je sa četiri jame za stupove promjera od 0,30 do 0,50 m, prosječne dubine ukopa od 0,20 m.

3. tip (sl. 4: 2, 3)

Pravokutni objekt veličine cca. 5.5 m x 3.5 m, odnosno 4.5 m x 2.5 m, kojeg oblikuju jame za stupove u pravilnim redovima. Takav primjer je objekt 4, kojeg čini dva niza od po četiri jame za stupove promjera od 0,30 do 0,50 m, prosječne dubine ukopa od 0,20 m. Njihovim povezivanjem dobija se gotovo pravokutan tlocrt površine 10 m².

Isto tako u taj tip svrstavamo objekt 2, kojeg čini dva niza od po pet jama za stupove promjera od 0,30 do 0,50 m, prosječne dubine ukopa od 0,20 m. Njihovim povezivanjem dobija se gotovo pravokutan tlocrt površine 25 m².

4. tip (sl. 4: 4)

Grupa pravokutnih objekata unutar ograđenog prostora pravokutnog tlocrta kojeg čine jame za stupove.

Takav primjer je objekt 6, kojeg čini niz jama za stupove, promjera od 0,30 do 0,50 m, ukopani do dubine od 0,20 do 0,40 m. Njihovim povezivanjem dobija se gotovo pravokutan tlocrt dimenzija 12 x 13-16 m. Unutar ove zatvorene cjeline, uz njezin sjeverni rub, moguće je rekonstruirati dva pravokutna prostora te jedan uz istočni rub, dok se na južnoj stranici nalazio ulaz.

Za tlocrtnu rekonstrukciju svih ukopa u izvorne funkcionalne cjeline te definiranje njihovih međudnosa bit će potrebno još promišljanja, kao i analiza nalaza iz njihovih zapuna. Općenito, može se govoriti o stambenim jedinicama, otpadnim i radnim jamama, jamama za čuvanje hrane, ogradama, nastambama za stoku i sličnim funkcionalnim prostorima.

Istraživanje lokaliteta Šepkovčica dalo je elemente dijelova stambene arhitekture, odnosno seoskih gospodarstva, ukopanih ispod hodne površine. Valja napomenuti da je od nivoa današnje hod-

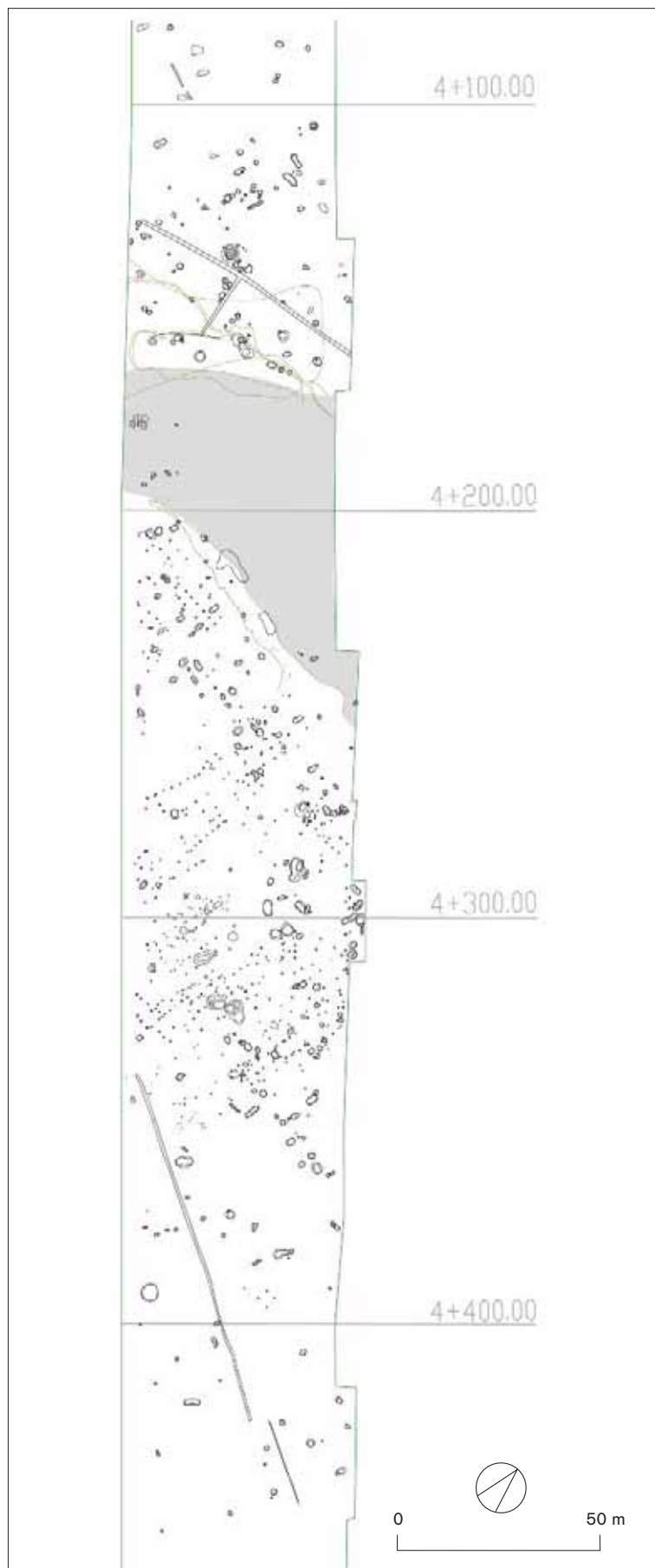

Slika 2

Velika Gorica-Šepkovčica, tlocrt srijednjevekovne naseobine (snimio Miloš Krtinić, obradila Anita Sičić, uredila Aleksandra Bugar).



Slika 3
Velika Gorica- Šepkovčica, proces istraživanja srednjovjekovnog naselja
(foto Ivan Drnić).

ne površine, oranjem u dubinu uništeno 25-30 cm sloja, koje je nužno sagledati pri razumijevanju nalazne situacije konstrukcija odnosno ukopanih jama. Kako nisu sačuvane originalne srednjovjekovne površine treba biti oprezan pri interpretaciji te se nužno moramo oslonjati na oblike i sadržaje ukopanih jama odnosno objekata.

Jame pravilnih oblika, pažljivo oblikovane, možemo interpretirati kao objekte koji su služili za stanovanje odnosno kao sastavni dio seoskih gospodarstava. Objekt 5 (tip 1, **sl. 4: 1**) zasad je najstariji u naselju i izdvaja se većom nepravilnom ovalnom poluzemunicom te nizom ukopa za stupove oko nje koji zatvaraju ne sasvim pravilan prostor. Razmak između stupova nije ujednačen i dijelom je preširok da bi upućivao na krovnu konstrukciju poluzemunice, pa stupovi moguće predstavljaju ogradu oko nje.

Objekti 1 i 3 (tip 2, **sl. 4: 2, 3**) su prostorski i linijski u jasnoj vezi sa objektima 2 i 4 (tip 3, **sl. 4: 2, 3**).

Na oba se primjera vidi jedinstveni način povezivanja veće jame okružene sa 4 ili 6 manjih jama za stupove te površinom većeg pravokutnog objekta prislonjenog sa njene sjeverne strane. Kod

objekata 1 i 3 jame za stupove raspoređene oko veće jame mogle bi se, naizgled, rekonstruirati kao nosioci šatoraste nadzemne konstrukcije. No, treba uzeti u obzir i mogućnost da je poluukopani objekt samo dio nastambe, prostor za skladištenje ili slično, dok pravokutni objekti 2 i 4 možda predstavljaju nadzemni stambeni prostor.

Sagledavajući tlocrtne odnose, objekti 1 i 2, 3 i 4 i 6 već i sada nagoviještaju da se radi o jedinstvenim cjelinama. Daljnjim analizama inventara okolnih jama, ovim će se objektima moguće pridodati i pomoćni prostori u obliku manjih otpadnih jama i stupova koji će zajedno tvoriti cjelinu jednog seoskog gospodarstva, a sagledavajući ukupnost nalaznih cjelina i odnosa otvorit će se i mogućnost sagledavanja njihovog gospodarskog zaleđa.

Istražena slavenska naselja na širem prostoru Karpatske kotline u razdoblju od 6./7. stoljeća do 12./13. stoljeća pokazuju, manje-više, slične tlocrte četvrtastih, pravokutnih ili ovalnih poluukopanih objekata unutar kojih se, kao gotovo obavezan inventar, nalazi ognjište. Jame za stupove oko poluzemunice nosile su krovne dijelove nastambi. Već vrlo rano kod Slavena i u ostalom dijelu Europe javljaju se i nadzemni objekti, pa vrlo često zajedno egzistiraju oba tipa (Čremošnik 1980, sl. 1.-11, 14.-20; Hanuliak, Kuzma, Šalkovsky 1993, 41-69, Tab. 1-15; Takács 1998, 182-190, Abb. 2, Taf. 1, 2; Herold 2004, 77-107). Pokušaji rekonstrukcija izgleda slavenskih nastambi pokazuju da su bočne stijenke ukopanih dijelova mogle biti obložene gredama (Váňa 1983, 48, 49) dok su nadzemne krovne konstrukcije bile šatoraste i prekrivene slamom, prućem ili gredama. Kod većih objekata ove su se konstrukcije dodatno oslanjale na dvije ili više vertikalnih nosača (Čremošnik 1980, 152-154; Stanojev 1996, 51-4/6).

U pokušaju rekonstrukcije izgleda seoskih gospodarstava na lokalitetu Šepkovčica, ali i šire, u određenoj mjeri može pomoći i etnologija. Naime, u primjerima naselja s očuvanom drvenom arhitekturom u Turopolju nalazimo vrlo stare i dugovječne oblike: unutar dvorišta ograđenoga isprepletenim prućem stajale su kuća, staje, prostori za svinje, štagalj za sijeno, spremište za poljski alat, krušna peć, zdenac na šibu i slično (Laszowski 1910, Sv. I, 12; Lastrić 1978, 37).

Dugi vremenski raspon trajanja naselja na lokalitetu Šepkovčica otvara mogućnost da je ono organski raslo pa je iz najstarijih oblika stanovanja i poluzemuničkih objekata, zbog samog razvoja, a i vjerojatno relativno nepovoljnih hidroloških prilika nastalih izlivanjima potoka i rijeka, započeto s gradnjom nadzemnih kuća tijekom 11. stoljeća na što bi upućivali i nalazi iz jama unutar objekata 1 i 3 (**18-24**) koji su u uskoj vezi sa objektima 2 i 4, odnosno tipom 3.

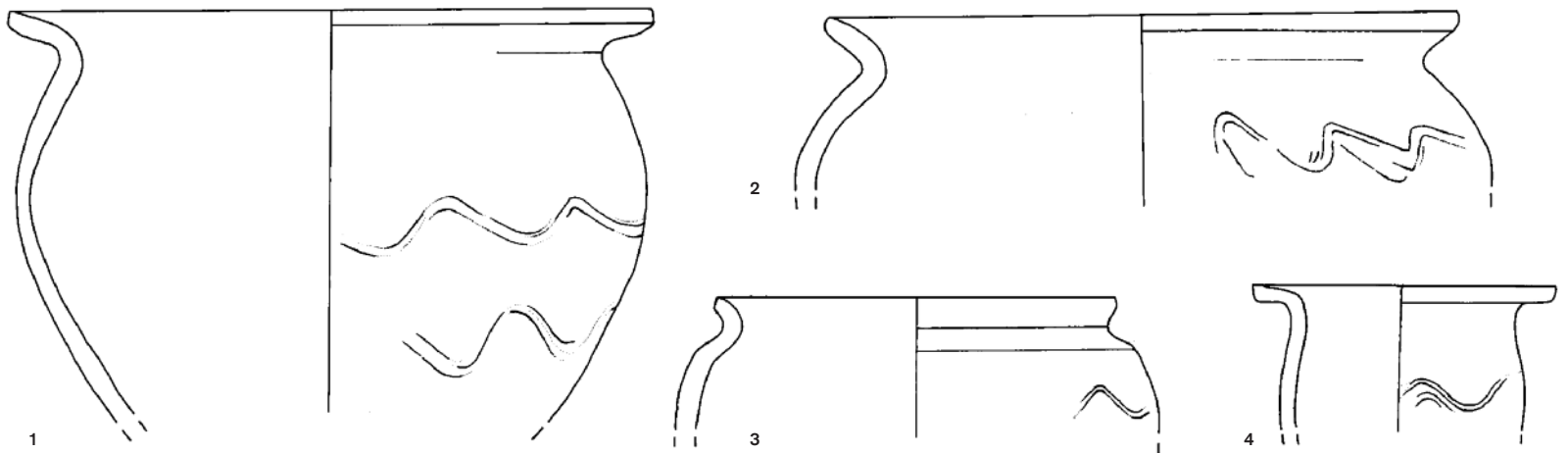

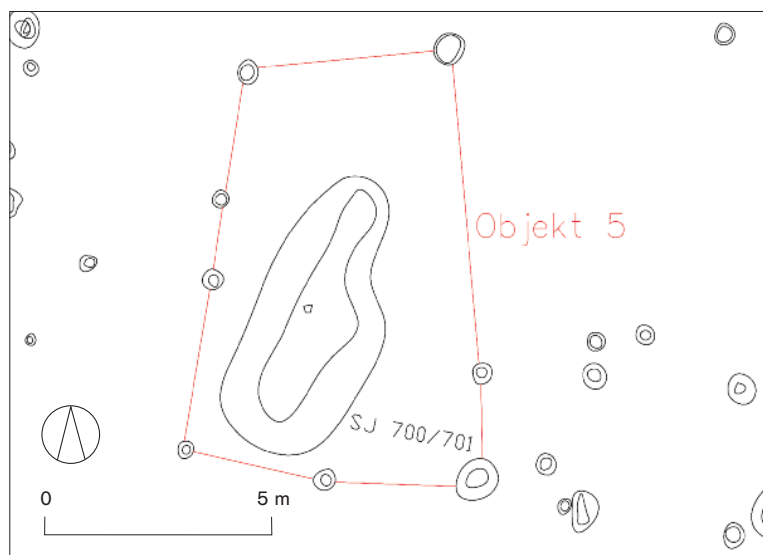

1

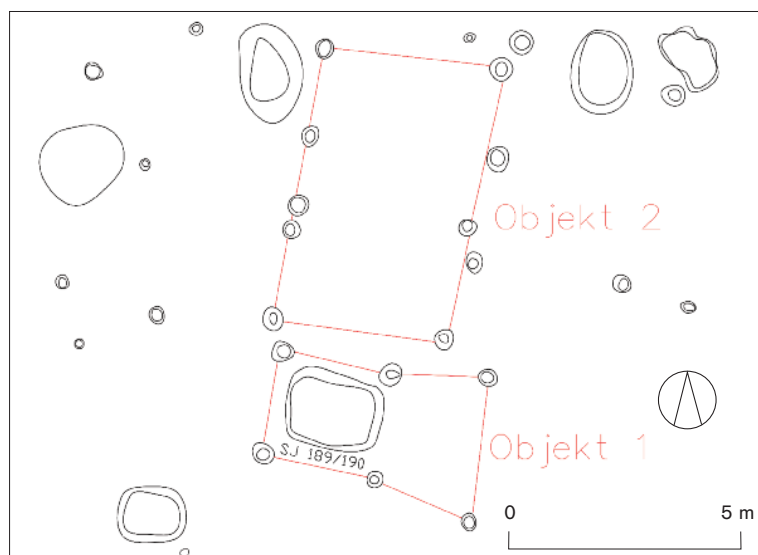

2

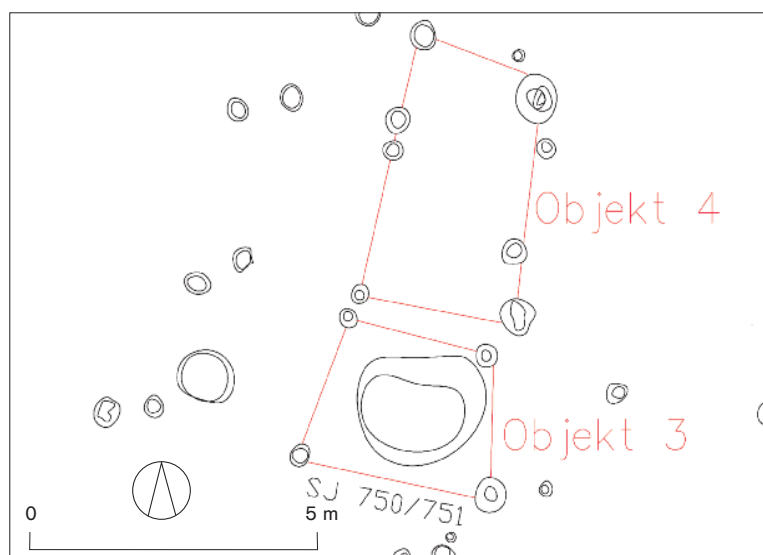

3

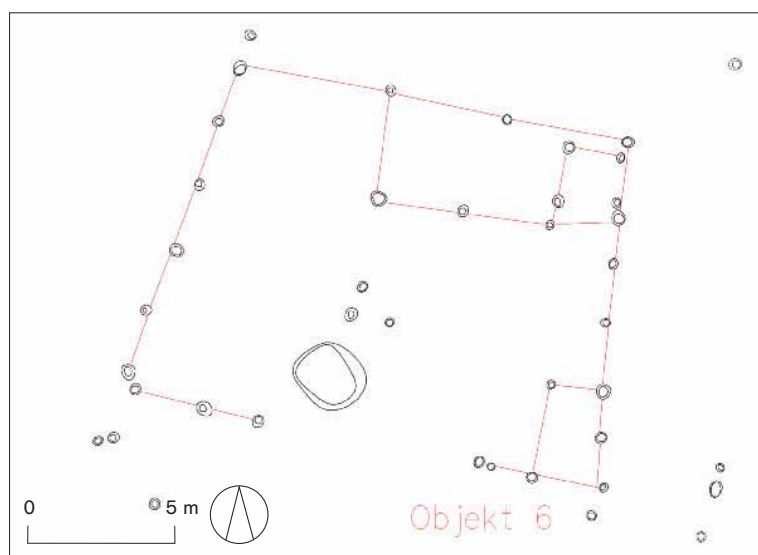

4

Slika 4

Velika Gorica-Šepkovića, glavni nasebinski tipovi (izradila A. Bugar).

Nije dakle nemoguće da se kod tipova 3 i 4 radi o tlocrtima nadzemnih kuća, koje u sebi nose začetke danas tradicionalne drvene arhitekture ovoga kraja. Tome u prilog govori i veličina jama za stupove promjera i do 0,60 m, u kojima bi se moglo prepoznati ukopavanje za babice koje su nosile od tla odignutu drvenu konstrukciju kuće. Prema tome, ako ove tipove objekata interpretiramo kao nadzemne kuće kod kojih je cijela konstrukcija, pa tako i pod, bila odignuta od tla i položena na babice, to bi svakako objasnilo nedostatak podnica i kućnih ognjišta unutar njih.

Opis izabranih objekata i nalaza 9.-13. stoljeća

Izbor arheoloških nalaza iz zatvorenih cjelina, s obzirom na stupanj analize, predstavlja samo djelomičnu sliku nasebinskog inventara, ali daje određeni presjek kroz dugo razdoblje života u ovom naselju. Pored građe iz prethodno predstavljenih objekata izdvojeni su i keramički i metalni nalazi pogodniji za užu kronološku determinaciju iz drugih nasebinskih jama. Time se i u materijalu jasno razaznaje više nasebinskih horizonata. Katalogom su obuhvaćeni nalazi

9. do 13. stoljeća, koji su datirani i radiokarbonskom analizom, pa su uspoređivanjem rezultata, unutar starijeg horizonta naselja, uočene četiri vremenske faze. Redosljed predstavljanja objekata i jama odgovora utvrđenim fazama.

Objekt 5 (sl. 4: 1; nalazi 1-4)

čini jama 701, nepravilnog ovalnog tlocrta veličine 6 x 3 m, ukopana 0,70 m u geološku osnovu (sl. 4: 1). Zapuna je bila tamno sivo maslinasta tvrda i drobljiva pjeskovita glina, s komadićima ugljena, životinjskim kostima (cca. 71 uzorak), nekoliko manjih komada kamena i dva veća četvrtasta (veličine cca. 20 x 15 cm), ulomcima keramike (190 ulomaka) te jednim vrlo korodiranim ulomkom željeza. Okružena je sa osam jama za stupove, promjera od 0,30 do 0,65 m, prosječne dubine ukopa od 0,20 m.

KIA 36175, C¹⁴ BP 1213±22

1Σ cal. AD 775-828 (45,1 %); 838-866 (23,2 %)

2Σ cal. AD 719-742 (6,7 %); 769-886 (88,7 %)

1 Ulomak lonca s izvijenim rubom, rek. pr. usta 26,2 cm, sačuvana visina 16,8 cm, smeđe i svijetlo sivo pečena glina, površina mrljasta, s unutrašnje svijetlo sive boje, primjese kremenog pijeska i ostalih granula veličine do 1 mm. Ukrašen dvoredom užlijebljenih, jednostrukih valovnica. Br. 701/12.

2 Ulomak lonca s izvijenim rubom, rek. pr. usta 25,7 cm, sačuvana visina 7,3 cm, smeđe i svijetlo sivo pečena glina, površina mrljasta, s unutrašnje svijetlo sive boje, primjese kremenog pijeska i ostalih granula veličine do 1 mm. Ukrašen užlijebljenom, nagnutom, jednostrukom valovnicom. Br. 701/7.

3 Ulomak lonca s izvijenim rubom, rek. pr. usta 16,2 cm, sačuvana visina 5,4 cm, tamno smeđe i sivo pečena glina, primjese kremenog pijeska i ostalih granula veličine do 1 mm. Ukrašen plitko užlijebljenom jednostrukom valovnicom. Br. 701/8.

4 Ulomak lonca s izvijenim rubom, rek. pr. usta 12,3 cm, sačuvana visina 5,8 cm, tamno smeđe i sivo pečena glina, primjese kremenog pijeska i ostalih granula veličine do 1 mm. Ukrašen plitko užlijebljenom češljastom valovnicom. Br. 701/11.

Jama 289 (sl. 6, nalazi 5-10)

Jama 289 ovalnog je tlocrta veličine 2,40 x 1,15 m, ukopana 0,35 m u geološku osnovu. Zapuna je bila vrlo tamno siva masna i tvrda pjeskovita glina, s tragovima ugljena i ljepa, životinjskim kostima (27 uzoraka) i ulomcima keramike (317 ulomaka). Na vrhu zapune pronađeno je više oblutaka veličine do 10 cm.

KIA 36174; C¹⁴ BP 1150±20

1Σ cal. AD 873-900 (28,0 %); 918-962 (40,3 %)

2Σ cal. AD 809-849 (12,4 %); 853-905 (36,3 %); 912-970 (44,8 %)

5 Ulomak lonca s izvijenim rubom, rek. pr. usta 11,1 cm, sačuvana visina 8,4 cm, svijetlo smeđe do tamno smeđe pečena glina, površina mrljasta, iznutra svijetlo smeđe boje, primjese kremenog pijeska. Ukrašen troredom užlijebljenih jednostrukih i češljastih valovnica. Br. 289/3.

6 Ulomak lonca s izvijenim rubom, rek. pr. usta 17,5 cm, sačuvana visina 8 cm, tamno smeđe do svijetlo smeđe pečena glina, površina mrljasta, primjese kremenog pijeska. Ukrašen troredom užlijebljenih jednostrukih i češljastih valovnica. Br. 289/5

7 Ulomak lonca s izvijenim rubom, rek. pr. usta 15,5 cm, sačuvana visina 8,2 cm, tamno smeđe do svijetlo smeđe pečena glina,

površina mrljasta, primjese kremenog pijeska i ostalih granula veličine do 3 mm. Ukrašen dvoredom užlijebljenih jednostrukih valovnica ispod kojih su užlijebljene vodoravne linije. Br. 289/7,8.

8 Ulomak stijenke posude, vel. 5,1 x 5 cm, svijetlo smeđe pečena glina, unutrašnja stijenka tamno sive boje, primjese kremenog pijeska i ostalih granula veličine do 2 mm. Ukrašen dvoredom užlijebljenih češljastih valovnica. Br. 289/37.

9 Ulomak stijenke posude, vel. 4,5 x 4 cm, sivo-smeđe pečena glina, unutrašnja stijenka tamno sive boje, primjese kremenog pijeska. Ukrašen užlijebljenom češljastom valovnicom i nizom vodoravnih užlijebljenih linija. Br. 289/41.

10 Ulomak stijenke posude, vel. 11,2 x 5,2 cm, sivo smeđe pečena glina, površina mrljasta, unutrašnja stijenka tamno sive boje, primjese kremenog pijeska i ostalih granula veličine do 1 mm. Ukrašen naizmjenično vrlo plitkom, niskom, jednostrukom valovnicom u vidu trake te nizom utisnutih kosih zarezova. Br. 289/25.

Jama 389 (sl. 4: 1; nalazi 11-17)

Jama 389 okruglog je tlocrta promjera 2,30 m, ukopana 0,30 m u geološku osnovu. Zapuna je bila izrazito tamno siva masna i tvrda pjeskovita glina, s tragovima ugljena, mrvljenim i nekoliko većih komada kućnog ljepa te na jednom dijelu zapune tragovima pepela. U zapuni su pronađene životinjske kosti (cca. 56 uzoraka), ulomci keramike (170 ulomaka) te dva vrlo korodirana ulomka željeza.

KIA 36520; C¹⁴ BP 983±24

1Σ cal. AD 1018-1044 (46,4 %); 1099-1119 (18,4 %)

2Σ cal. AD 995-1052 (54,4 %); 1081-1128 (31,5 %)

11 Ulomak lonca s izvijenim rubom, rek. pr. usta 20,6 cm, sačuvana visina 10 cm, svijetlo smeđe do tamno smeđe pečena glina, površina mrljasta, unutrašnja stijenka tamno sive boje, primjese kremenog pijeska i rijetkih granula veličine do 4 mm. Ukrašen dvoredom užlijebljenih jednostrukih valovnica ispod kojih su plitko užlijebljene vodoravne linije. Br. 389/1.

12 Ulomak lonca s izvijenim rubom, rek. pr. usta 19,2 cm, sačuvana visina 8,3 cm, svijetlo smeđe pečena glina, primjese kremenog pijeska i rijetkih granula veličine do 5 mm. Ukrašen užlijebljenom visokom, jednostrukom valovnicom. Br. 389/8.

13 Ulomak lonca s izvijenim rubom, rek. pr. usta 18,8 cm, sačuvana visina 7,2 cm, svijetlo smeđe pečena glina, površina mrljasta,

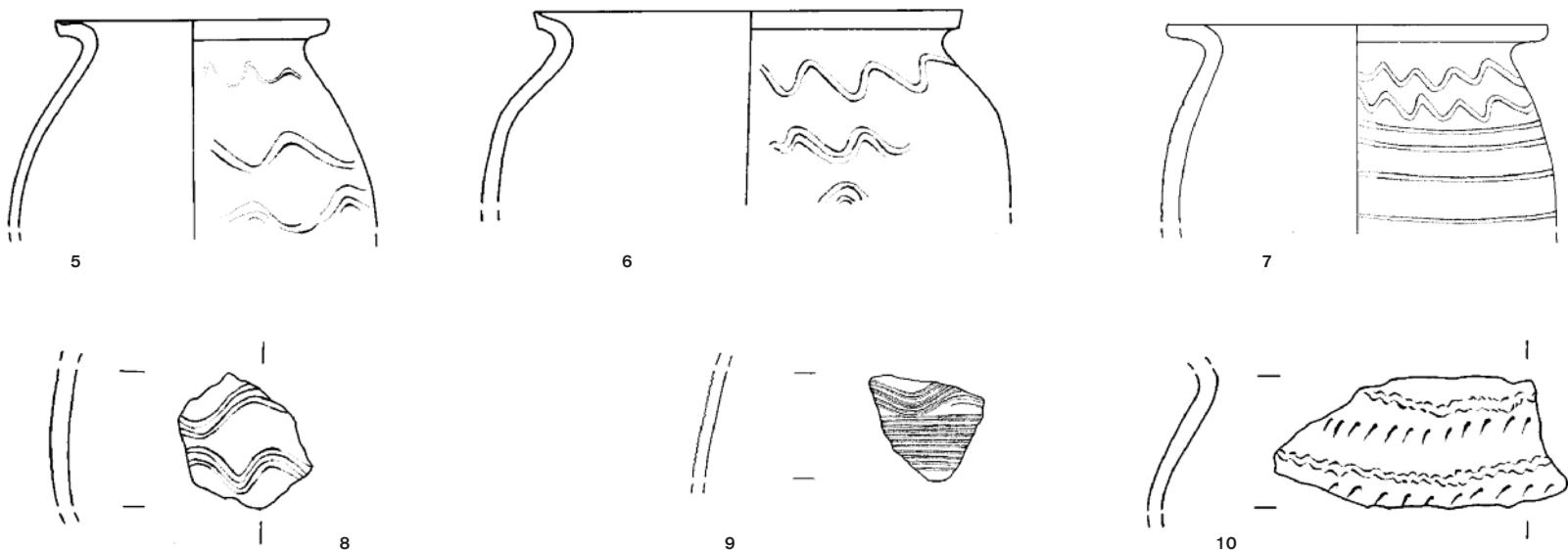

unutrašnja stijenka tamno sive boje, primjese kremenog pijeska. Ukrašen troredom užlijebljenih niskih, nepravilnih, jednostrukih valovnica. Br. 389/2.

14 Ulomak lonca s izvijenim rubom, rek. pr. usta 20,7 cm, sačuvana visina 5,5 cm, svijetlo tamnosmeđe do sivo pečena glina, površina mrljasta, iznutra svijetlo sive boje, primjese kremenog pijeska. Ukrašen utisnutim kosim zarezima. Br. 389/6.

15 Ulomak lonca s izvijenim rubom, rek. pr. usta 11,8 cm, sačuvana visina 5,7 cm, tamno sivo do tamno smeđe pečena glina, primjese kremenog pijeska i ostalih granula veličine do 1 mm. Ukrašen dvoredom užlijebljenih češljastih valovnica. Br. 389/9.

16 Ulomak stijenke posude, vel. 8,4 x 8,8 cm, svijetlosmeđe pečena glina, primjese kremenog pijeska i ostalih granula veličine do 4 mm. Ukrašen užlijebljenom visokom, jednostrukom, prepletenom valovnicom. Br. 389/4.

17 Ulomak stijenke posude, vel. 4,5 x 3 cm, tamno smeđe pečena glina, primjese kremenog pijeska. Ukrašen užlijebljenom češljastom valovnicom. Br. 389/5.

Objekt 1 (sl. 4: 2; nalazi 18-20)

čini jama 189 pravokutnog tlocrta zaobljenih uglova i ravnoga dna veličine 2 x 1,5 m, ukopana 0,40 m u geološku osnovu (sl. 3, 4). Zapuna je bila izrazito tamno siva masna i tvrda pjeskovita glina s tragovima ugljena i kućnog ljepa, životinjskim kostima (cca. 273 uzoraka) i ulomcima keramike (66 ulomaka). Jama je bila okružena s četiri jame za stupove promjera od 0,35 do 0,45 m, ukopanih u geološku osnovu do 0,20 m dubine.

KIA 36173; C¹⁴ BP 982±22

1Σ cal. AD 1018-1044 (48,7 %); 1102-1118 (16,9 %)

2Σ cal. AD 1012-1052 (53,8 %); 1081-1128 (31,2 %); 1134-1152 (9,4 %)

18 Ulomak lonca s izvijenim rubom, rek. pr. usta 14,3 cm, sačuvana visina 7,3 cm, tamno sivo pečena glina, smeđesivo na unutrašnjoj površini, primjese kremenog pijeska. Ukrašen užlijebljenom, češljastom valovnicom. Br. 189/1.

19 Ulomak lonca s izvijenim rubom, rek. pr. usta 16 cm, sačuvana visina 6,2 cm, svijetlo smeđe do tamno smeđe pečena glina, površina mrljasta, primjese kremenog pijeska i ostalih granula veličine do 2 mm. Na ramenu ukrašen kratkim kosim zarezima ispod kojih su užlijebljene, plitke, razmaknute, horizontalne linije. Br. 189/6.

20 Ulomak lonca s izvijenim rubom, rek. pr. usta 14,3 cm, sačuvana visina 4 cm, tamno sivosmeđe pečena glina, primjese sitnog kremenog pijeska i ostalih granula veličine do 2 mm. Ukrašen niskom, plitko užlijebljenom češljastom valovnicom. Br. 189/19.

Objekt 3 (sl. 4: 3; nalazi 21-24)

čini jama 750 ovalnoga tlocrta veličine 2,20 x 1,80 m, ukopana 0,30 m u geološku osnovu (sl. 3). Zapuna je bila izrazito tamno siva, masna, pjeskovita glina s tragovima ugljena, kućnog ljepa, životinjskim kostima (cca. 79 uzoraka) i ulomcima keramike (50 ulomaka). Jama je bila okružena s četiri jame za stupove promjera od 0,30 do 0,45 m, ukopanih u geološku osnovu do 0,20 m dubine.

KIA 36176; C¹⁴ BP 977±21

1Σ cal. AD 1020-1044 (44,4 %); 1101-1119 (20,5 %)

2Σ cal. AD 1016-1052 (49,6 %); 1081-1129 (35,3 %)

21 Ulomak lonca s izvijenim rubom, rek. pr. usta 16,7 cm, sačuvana visina 10 cm, tamno smeđe do svijetlo smeđe pečena glina, površina mrljasta, primjese kremenog pijeska. Ukrašen nizom urezanih kosih zarezna na vratu te s nekoliko prepletenih, valovitih linija na ramenu. Br. 750/5.



Slika 5

Velika Gorica-Šepkovića, objekt 1 (foto Ivan Drnić).

22 Ulomak lonca s izvijenim rubom, rek. pr. usta 20 cm, sačuvana visina 6,5 cm, tamno smeđe do svijetlo smeđe pečena glina, površina mrljasta, primjese kremenog pijeska i ostalih granula veličine do 1 mm. Ukrašen dvoredom vrlo plitko užlijebljenih, niskih valovnica. Br. 750/3.

23 Ulomak lonca s izvijenim rubom, rek. pr. usta 17,7 cm, sačuvana visina 5 cm, tamno smeđe do sivo pečena glina, površina mrljasta, primjese kremenog pijeska i rijetkih granula veličine do 4 mm. Ukrašen kratkim kosim zarezima na ramenu ispod kojih su užlijebljene dvije plitke vodoravne linije. Br. 750/6.

24 Ulomak lonca s izvijenim rubom, rek. pr. usta 11,8 cm, sačuvana visina 8 cm, smeđe pečena glina, u unutrašnjosti smeđe-crvenkaste boje, površina mrljasta, primjese kremenog pijeska i ostalih granula veličine do 2 mm. Ukrašen vodoravno raspoređenim nizovima nepravilnih uboda načinjenih kotačićem. Br. 750/4.

Jama 287 (sl. 4: 1; nalazi 25-34)

Jama 287 ovalnog je tlocrta veličine 1,60 x 1,15 m, ukopana 0,40 m u geološku osnovu. Zapuna je bila tamno siva masna i tvrda pjeskovita glina, s tragovima ugljena, ljepa, nekoliko oblutaka, životinjskim kostima (41 uzorak) i ulomcima keramike (279 ulomaka).



Slika 6

Velika Gorica-Šepkovića, jama 289 (foto Ivan Drnić).

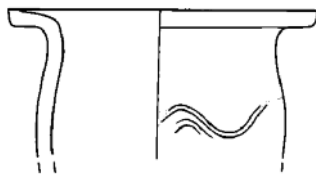

11

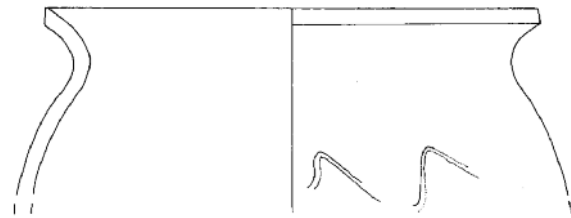

12

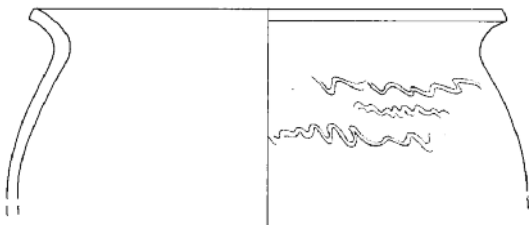

13

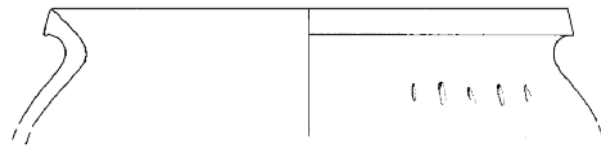

14

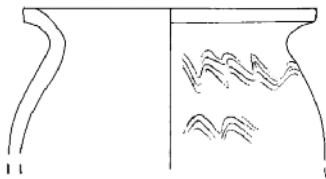

16

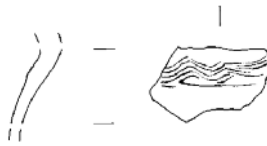

17

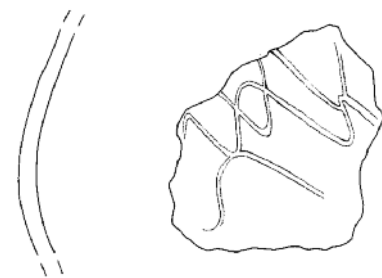

15

KIA 33178; C¹⁴ BP 971±23

1Σ cal. AD 1021-1041 (32,5 %), 1096-1117 (21 %), 1141-1152 (14,9 %)

2Σ cal. AD 1004-1009 (1 %), 1016-1067 (42,9 %), 1083-1126 (31,5 %), 1137-1158 (20 %)

25 Ulomak lonca s izvijenim rubom, rek. pr. usta 12,6 cm, sačuvana visina 6,2 cm, tamno smeđe do tamno sivo pečena glina, primjese kremenog pijeska i ostalih granula veličine do 1 mm. Ukrašen plitko užlijebljenom, vodoravnom linijom na prijelazu vrata u rame posude i dvoredom užlijebljenih jednostrukih, niskih valovnica ispod linije. Br. 287/17.

26 Ulomak lonca s izvijenim rubom, rek. pr. usta 20 cm, sačuvana visina 6,2 cm, smeđe pečena glina, primjese kremenog pijeska i ostalih granula veličine do 2 mm. Ukrašen užlijebljenom jednostrukom, niskom valovnicom. Br. 287/5.

27 Ulomak lonca s izvijenim rubom, rek. pr. usta 14,8 cm, sačuvana visina 6,4 cm, tamno smeđe do tamno sivo pečena glina, primjese kremenog pijeska, na unutrašnjem rubu tragovi zaglađivanja rukom. Ukrašen troredom užlijebljenih jednostrukih, niskih valovnica. Br. 287/4.

28 Ulomak lonca s izvijenim rubom, rek. pr. usta 12,6 cm, sačuvana visina 8,3 cm, svijetlo do tamno smeđe pečena glina, mrljasta površina, primjese kremenog pijeska i ostalih granula veličine do 1 mm. U unutrašnjosti vidljivi vertikalni tragovi zaglađivanja rukom. Ukrašen plitko užlijebljenim visokim, jednostrukim valovnicama. Br. 287/18.

29 Ulomak lonca s izvijenim rubom, rek. pr. usta 11,7 cm, saču-

vana visina 7 cm, tamno smeđe pečena glina, primjese kremenog pijeska. Ukrašen vodoravno raspoređenim nizovima širokih uboda kvadratičnog i nepravilnog trokutastog oblika načinjenih kotačićem. Br. 287/14.

30 Ulomak lonca s izvijenim rubom, rek. pr. usta 12,3 cm, sačuvana visina 4,8 cm, tamno smeđe pečena glina, primjese kremenog pijeska i ostalih granula veličine do 1 mm. Ukrašen s tri užlijebljene vodoravne linije. Br. 287/19.

31 Ulomak stijenke posude, vel. 5,2 x 3,2 cm, svijetlo smeđe-sivo pečena glina, primjese kremenog pijeska. Stijenka je ukrašena plastičnim rebrom u koje su utisnuta dva reda zarez, u udubljenju narebrena, nagnuta na lijevu i desnu stranu, poput riblje kosti. Zarezi su odvojeni nizom utisnutih malih kvadratića načinjenih kotačićem. Br. 287/3.

32 Ulomak stijenke posude, vel. 5,1 x 3,3 cm, tamno smeđe pečena glina, primjese kremenog pijeska i rijetkih granula veličine do 3 mm. Ukrašen plastičnim plitkim rebrom s utisnuta dva reda zarez, u udubljenju narebrena, nagnuta na lijevu i desnu stranu pa tvore motiv riblje kosti. Ispod rebra su češljasto užlijebljene blago zakošene crte, moguće dio valovnice. Br. 287/12.

33 Ulomak dna posude, vel. 5,8 x 6 cm, svijetlo do tamno smeđe pečena glina, primjese kremenog pijeska. Na dnu plitki plastični mrežasti otisak. Br. 287/15.

34 Dno posude, pr. dna 9 cm, očuvana visina 2,5 cm svijetlo do tamno smeđe pečena glina, površina mrljasta, primjese kremenog pijeska i ostalih granula veličine do 3 mm. Na dnu plitki plastični otisak linije i križa. Br. 287/16.

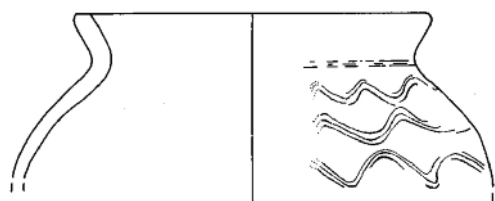

18

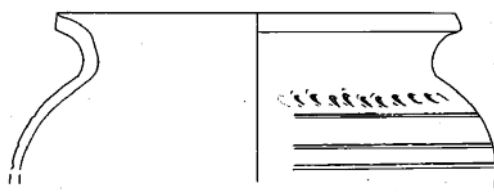

19

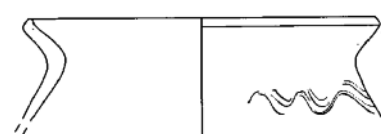

20

Jama 1299 (sl. 4: 1; nalazi 35-39)

Jama 1299 ovalnog je tlocrta veličine 1,30 x 0,90 m, ukopana 0,20 m u geološku osnovu. Zapuna je bila tamno siva masna i tvrda pjeskovita glina, s komadićima ugljena, ulomcima keramike (43 ulomka), brončanim kalotastim privjeskom, amorfnim ulomkom željeza i koštanim privjeskom.

KIA 36521; C¹⁴ BP 938±28

1Σ cal. AD 1080-1129 (39,2 %); 1132-1153 (16,2 %)

2Σ cal. AD 1027-1159 (95,4 %)

35 Brončani privjesak, kalotastog tijela, ovalnog tlocrta vel. 3 x 2,1 cm (deformirano, prvotno vjerojatno okruglog tlocrta), ukupne visine 3 cm, kupolasti dio visok je 2 cm, a obruč za ovjes 1 cm. Izrađen od brončanog lima debljine cca. 1 mm. Na tijelu slabo očuvani tragovi ukrasa - okomite trake obrubljene redom sitnih granula, granule koje tvore mala trokutasta polja te jednim kružnim motivom. Donji rub privjeska je oštećen; vjerojatno je originalno riječ o dvodijelnom privjesku jagodastoga oblika. Br. 1299/pn 118.

36 Koštani privjesak, poliran, izduženog nepravilnog kruškolikog tijela, visine 4,9 cm, na najširem dijelu promjera 1,3 cm, na donjoj stajaćoj plohi promjera 1,2 cm. Izgledom podsjeća na stiliziranu ljudsku žensku figuru. Na gornjem dijelu privjesak je uža, promjera 0,5 cm i ima očuvanu rupu za ovjes promjera 2 mm. Središnji širi dio privjeska ukrašen je sa 5 redova urezanih plitkih kratkih zarez. Inv. broj 1299/pn 121.

37 Ulomak lonca s izvijenim rubom, rek. pr. usta 12,7 cm, sačuvana visina 7,8 cm, tamno smeđe pečena glina, primjese kremenog pijeska i ostalih granula veličine do 1 mm. Ukrašen užlijebljenom jednostrukom valovnicom. Br. 1299/1.

38 Ulomak lonca s izvijenim rubom, rek. pr. usta 14 cm, sačuvana visina 5 cm, svijetlo smeđe-narančasto pečena glina, primjese

kremenog pijeska i ostalih granula veličine do 1 mm. Ukrašen užlijebljenom češljastom valovnicom. Br. 1299/4.

39 Ulomak lonca s izvijenim rubom, rek. pr. usta 12,6 cm, sačuvana visina 5,8 cm, tamno smeđe pečena glina, primjese kremenog pijeska i ostalih granula veličine do 1 mm. Ukrašen užlijebljenom češljastom valovnicom. Br. 1299/13.

Jama 1712 (sl. 4: 1; nalazi 40-43)

Jama 1712 ovalnog je tlocrta veličine 1,20 x 0,75 m, ukopana 0,16 m u geološku osnovu. Zapuna je bila tamno sivo smeđa, masna, tvrda i drobljiva pjeskovita glina, s tragovima ugljena, životinjskim kostima (64 uzorka), ulomcima keramike (140 ulomaka) te grozdolikom naušnicom.

KIA 36523; C¹⁴ BP 937±25

1Σ cal. AD 1080-1128 (40,3 %); 1133-1152 (16,4 %)

2Σ cal. AD 1030-1157 (95,4 %)

40 Oštećena lijevana brončana grozdolika naušnica tzv. volinjskog tipa, očuvana visina 2,4 cm, očuvana širina 2,1 cm. Br. 1712/pn 251.

41 Lonac, rekonstruiran, pr. usta 14,1 cm, pr. dna 9,6 cm, visina 18 cm, najveća širina trbuha 16,8 cm, svijetlo do tamno smeđe pečena glina, površina mrljasta, primjese kremenog pijeska. Ukrašen na ramenu i gornjem dijelu trbuha nepravilnim, kratkim, vertikalnim, češljastim zarezima ispod kojih su do dna posude užlijebljene plitke vodoravne linije. Br. 1712/pn 268.

42 Ulomak lonca, rek. pr. usta 15,5 cm, sačuvana visina 3,7 cm, svijetlo do tamno smeđe pečena glina, površina mrljasta, primjese kremenog pijeska. Ukrašen plitko užlijebljenom niskom, razlomljenom, jednostrukom valovnicom. Br. 1712/4.

43 Ulomak stijenke posude, vel. 4,2 x 4,4 cm, svijetlo do tamno

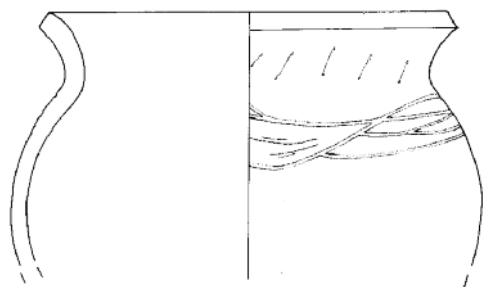

21

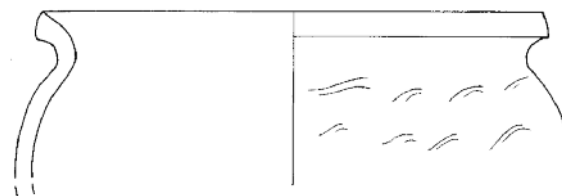

22

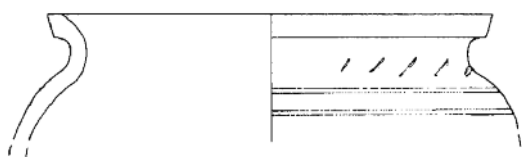

23

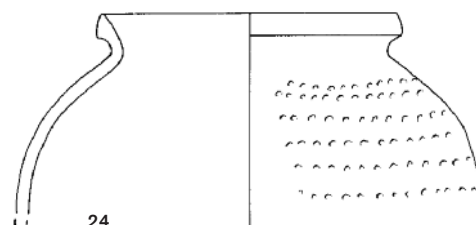

24

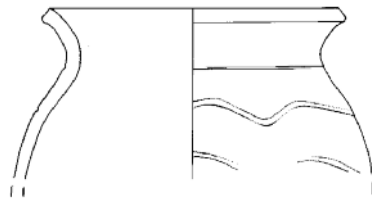

25

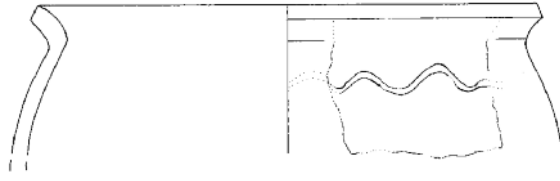

26

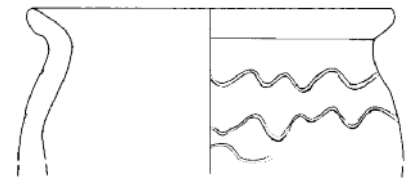

27

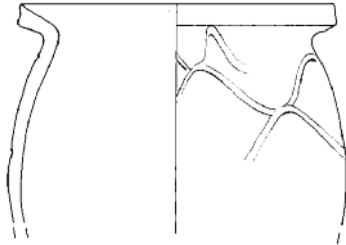

28

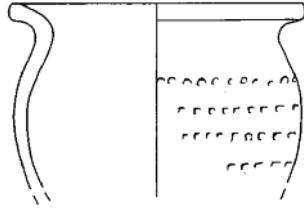

29

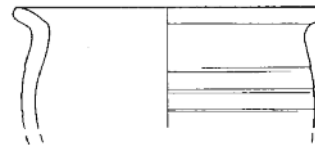

30

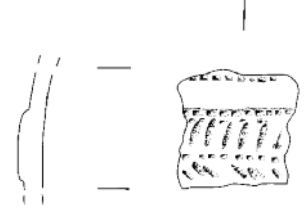

31

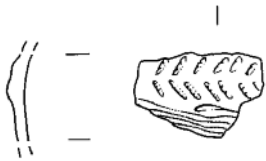

32



33

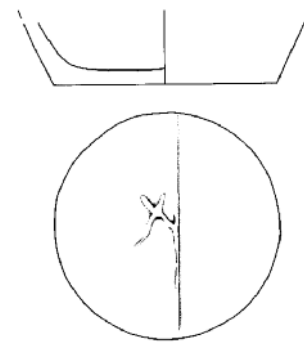

34

smeđe pečena glina, površina mrljasta, primjese kremenog pijeska. Ukrašen vodoravno raspoređenim gustim nizovima sitnih, nepravilnih uboda načinjenih kotačićem. Br. 1712/5.

Jama 347 (sl. 4: 1; nalazi 44-46):

Jama 347 nepravilnog je ovalnog tlocrta veličine 3,30 x 1,20 m, ukopana 0,30 m u geološku osnovu. Zapuna je bila izrazito tamno siva, masna i tvrda pjeskovita glina, s komadićima ugljena, životinj-

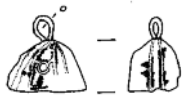

35

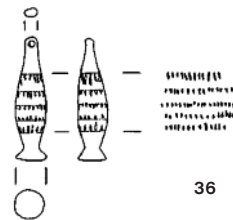

36



37



38

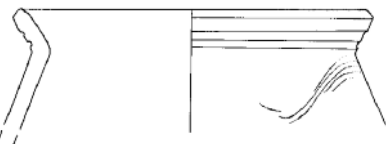

39

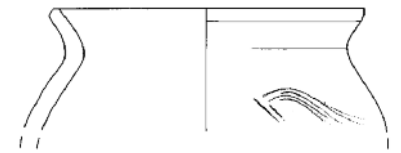

skim kostima (18 uzoraka), ulomcima keramike (97 ulomaka) te ulomkom željezne strelice.

KIA 36519; C¹⁴ BP 912±24

1Σ cal. AD 1046-1093 (41,0 %); 1120-1140 (16,4 %)

2Σ cal. AD 1034-1185 (95,4 %)

44 Ulomak željezne romboidne strelice, oštećen, sačuvana visina 6,4 cm, širina na najširem mjestu 1,8 cm. Br. 347/pn 116.

45 Ulomak lonca s izvijenim rubom, rek. pr. usta 12,7 cm, sačuvana visina 6,5 cm, tamno smeđe pečena glina, primjese kremenog pijeska i ostalih granula veličine do 1 mm. Ukrašen s tri užlijebljene linije. Br. 347/13.

46 Ulomak dna i stijenke posude, rek. pr. dna 11 cm, sačuvana visina 16 cm, tamno smeđe pečena glina, primjese kremenog pijeska i ostalih granula veličine do 1 mm. Ukrašen s tri užlijebljene jednostruke valovnice na gornjem dijelu trbuha. Br. 347/14.

Jama 1704 (sl. 4: 1; nalazi 47-49):

Jama 1704 ovalnog je tlocrta veličine 1,95 x 1,30 m, ukopana

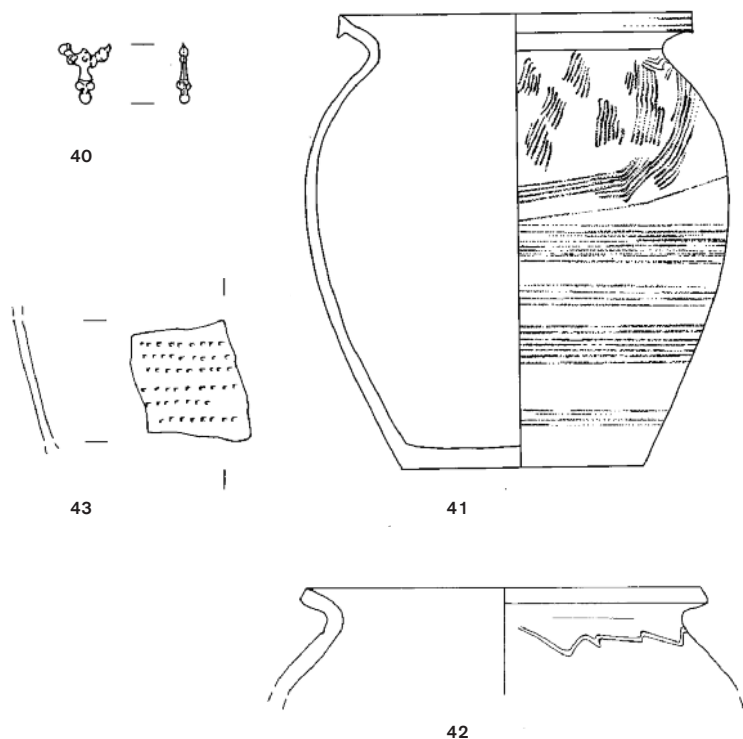

0,95 m u geološku osnovu. Zapuna je bila tamno siva tvrda pjeskovita glina, s komadićima ugljena, ulomcima keramike (24 ulomka) i S-karičićom.

KIA 36522; C¹⁴ BP 844±23

1Σ cal. AD 1173-1220 (68,3 %)

2Σ cal. AD 1160-1254 (95,4 %)

47 S-karičića, bronca, okruglog presjeka, promjer karičice 3 cm, promjer žice 1,5 mm, kraj je usko raskucan, širina S-petlje 2 mm. Br. 1704/pn 260.

48 Ulomak stijenke posude, vel. 2 x 2 cm, svijetlo do tamno smeđe pečena glina, površina mrljasta, primjese kremenog pijeska. Ukrašen užlijebljenom niskom valovnicom. Br. 1704/2.

49 Ulomak stijenke posude, vel. 2,8 x 3 cm, svijetlo do tamno smeđe pečena glina, površina mrljasta, primjese kremenog pijeska. Ukrašen s tri užlijebljene vodoravne linije. Br. 1704/1.

Izbor nalaza iz 13. do 15. stoljeća

U želji, da upozorimo na postojanje naseljavanja i u periodu od 13. do 15. stoljeća predstavljamo mali dio inventara iz jame 2342 (nalazi **50-53**), jame 2173 (nalazi **57-64**) i bunara 5370 (nalazi **54-56**).

50 Ostruga s kotačićem, željezna, korodirana, lučno izvijenih krakova. Očuvana je jedna pločica za vezivanje remena na krajevima krakova - okrugla je i plosnata s okruglom rupom. Ostružni luk na petnom dijelu blago trokutasto proširen, trn je kratak i oštećen. Osmerokraki kotačić oštećen, promjera cca. 3 cm. Dužina trna cca. 2 cm, dužina krakova cca. 10,5 cm. Br. 2342/pn 409.

51 Željezna predica D-oblika s iglom za pričvršćivanje, dimenzija 4 x 4,2 cm, širina prečke 0,4 cm, dužina trna igle 4,5 cm. Br. 2342/pn 416.

52 Ulomak lonca, rek. pr. usta 22,7 cm, sačuvana visina 10 cm, tamno smeđe pečena glina, na unutrašnjoj strani smeđa mrljasta površina, primjese kremenog pijeska. Ukrašen plitko kaneliranim vodoravnim linijama. Br. 2342/2.

53 Ulomak lonca, rek. pr. usta 15 cm, sačuvana visina 7,5 cm, tamno smeđe pečena glina, na unutrašnjoj strani smeđa mrljasta površina, primjese kremenog pijeska. Ukrašen plitko kaneliranim vodoravnim linijama. Br. 2342/1.

54 Lonac, rek. pr. usta 19,4 cm, pr. dna 11,1 cm, visina 20 cm, najveća širina trbuha 22,3 cm, tamno smeđe do crno pečena glina, površina mrljasta, primjese kremenog pijeska. Ukrašen kaneliranim vodoravnim linijama. Br. 5370/pn 646.

55 Ulomak ruba i ručke vrča, rek. pr. usta 8,9 cm, sačuvana visina 5 cm, sačuvana visina ručke 10,2 cm, širina ručke 2,6 cm, debljina ručke 1,2 cm. Svijetlosmeđe pečena glina, primjese sitnog kremenog pijeska. Ručka ukrašena po sredini utisnutim uskim zarezima. Br. 5370/pn 643.

56 Vrč s jednom ručkom, rek. pr. usta 7 cm, rek. pr. dna 8,2 cm, rek. visina 18,3 cm, širina ručke 2,6 cm, Svijetlo smeđe pečena glina, primjese sitnog kremenog pijeska. Ukrašen plitko kaneliranim vodoravnim linijama na ramenu vrča, a ručka je ukrašena utisnutim uskim zarezima. Br. 5370/pn 645.

57 Osmerokraki kotačić, dio ostruge, oštećen, promjera cca. 4,2 cm. Br. 2173/pn 382.

58 Drška žlice ili vilice, željezna, korodirana, sačuvana dužina 19 cm, najveća širina 1,9 cm, debljina 0,3 cm. Br. 2173/pn 373.

59 Ulomak ruba lonca, rek. pr. usta 14,7 cm, sačuvana visina 2,7 cm, oker do svijetlo sivo pečena glina, površina mrljasta, primjese kremenog pijeska. Br. 2173/2.

60 Ulomak ruba lonca, rek. pr. usta 18,2 cm, sačuvana visina 2,3 cm, svijetlo do tamno smeđe pečena glina, površina mrljasta, primjese kremenog pijeska. Br. 2173/9.

61 Ulomak ruba lonca, rek. pr. usta 17,7 cm, sačuvana visina 2,4 cm, svijetlo crvenkasto ružičasto pečena glina, primjese kremenog pijeska. Br. 2173/1.

62 Ulomak ruba lonca, rek. pr. usta 15,3 cm, sačuvana visina 3 cm, svijetlo do tamno smeđe pečena glina, površina s unutrašnje strane svijetlo smeđa, primjese kremenog pijeska. Br. 2173/6.

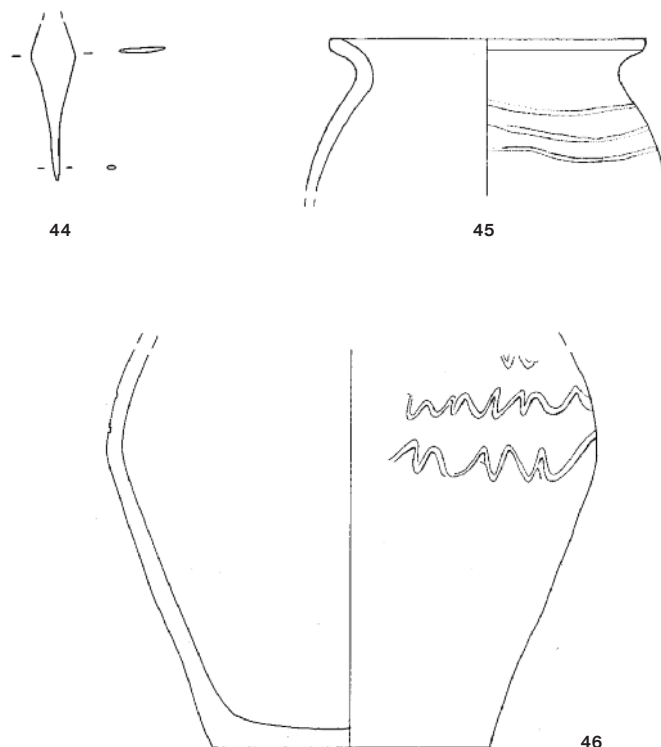

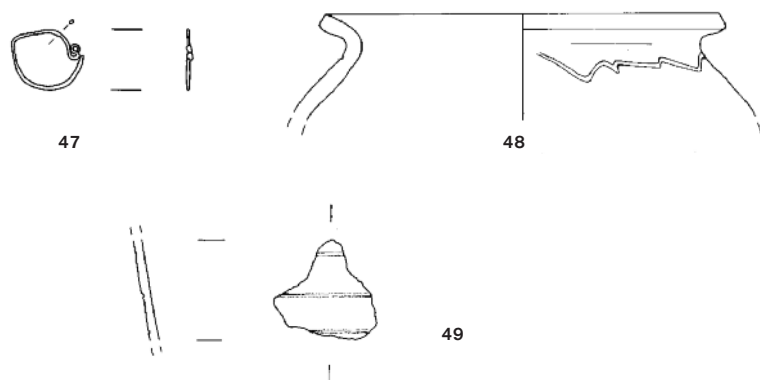

63 Ručka, visina 7,5 cm, širina 1,3 cm, četvrtastog presjeka debljine 1,4 cm, s okruglom rupom promjera cca. 1,5 cm. Svijetlo smeđe pečena glina, na unutrašnjoj strani sivo smeđa, primjese sitnog kremenog pijeska. Ukrašena po hrbtu trakom s dubljim horizontalnim urezima. Br. 2173/19.

64 Ulomak zdjelice vertikalnog vrata, s rebrom na prijelazu uzaobljen trbuh, rek. pr. usta 12,8 cm, sačuvana visina 4,7 cm. Narančasto pečena glina, vanjska površina glazirana, smeđe, sive i tamnosmeđe boje, unutrašnja stijenka premazana sivo smeđom mat bojom. Br. 2173/21.

Povijesni i kronološki okvir života u naselju Šepkovčica

Kronološki okvir života u srednjovjekovnom naselju Šepkovčica izveden je na temelju analize međusobnih odnosa pojedinih odabranih jama i objekata i njihovog inventara te datacije pomoću radiokarbonske C^{14} analize. Treba još jednom naglasiti da obrađeni nalazi predstavljaju samo manji dio naseobinskih nalaza. Za utvrđivanje vremenskog raspona za pojedinu C^{14} analizu u ovom su radu korišteni rezultati vezani za 2 Σ te se pretpostavlja da je apsolutno vrijeme u koje treba smjestiti pojedini inventar otprilike u sredini toga raspona.

Vremenski okvir dobijen C^{14} analizom potkrepljuje relativne odnose između nalaza keramike, a osobito nakita. Repertoar oblika posuda i ukrasa, ali i fature promatrani zajedno s metalnim nalazima odgovaraju razdoblju od 9. do 13. stoljeća. U ovoj bi fazi analize, s obzirom na brojnost nalaza koji odgovaraju vremenu 11. stoljeća, naglasak stavili upravo na to razdoblje - tada je naselje vjerojatno bilo u punom razvoju.

Stariji horizont naselja

1. faza naseljavanja možemo postaviti u 9. do 10. stoljeće na osnovu C^{14} datacije objekta 5 (2 Σ cal. AD 769-886) i jame 289 (2 Σ cal. AD 912-970). Popratna arheološka građa u ovim je jamama gotovo keramika, ako izuzmemo mali ulomak željeza u objektu 5. Riječ je o velikim loncima sa širokim otvorom, jednostavnom profilacijom rubova i širokog trbuha (1-2, 5), kao i o manjim formatima lonaca nešto užeg trbuha (4, 6, 7). U objektu 5 ukras je izveden pojedinim nizovima valovnica (1-4), dok lonci iz jame 289 pokazuju bogatiju ornamentaciju sa više nizova valovnica (5, 6), kombinacijom valovnica i horizontalnih paralelnih linija (7, 9), češljastom valovnicom (8, 9) te kombinacijom valovitih traka i kosih ureza (10).

Loncima iz objekta 5 (1, 2), a dijelom i iz jame 289 (5, 7) tipološki je sličan lonac iz jame 111 iz Nove Table kraj Murske Sobotice koja pripada drugoj polovini 8. stoljeća, fakturano se pak donekle razlikuju (Guštin 2004, sl. 7: 3).

Oblikom i ukrasom loncu 6 sličan je lonac tipa IV iz nekropole u Ravnoj datiran u 9.-10. stoljeće (Petković at al. 2005, sl. 25: 2).

2. faza može se postaviti u prvu polovicu 11. stoljeća na osnovu C^{14} datacije jame 389 (2 Σ cal. AD 995-1052), objekta 1 (2 Σ cal. AD 1012-1052), objekta 3 (2 Σ cal. AD 1016-1052) i jame 287 (2 Σ cal. AD 1016-1067). Lonci ova faze već su uobičajnih dimenzija, malo zatvoreniji i sa razrađenim rubom. Očituju se kombinacije motiva: nizovi valovnica (12, 13, 15-18, 20, 22, 25-28), valovnica i paralelnih linija (11), ureza i horizontalnih paralelnih linija (14, 19, 21, 23), niz plitkih ureza načinjenih kotačićem (24, 29). U ovim se kontekstima pojavljuju i stijenke posuda sa ukrašenim rebrom. Ornament je izveden pomoću sitnog narebrenog alata, a motiv je riblja kost (31, 32). U ovoj fazi zastupljena su i dva plastična otiska na dnu lonca (33, 34).

Ukras utisnut kotačićem u vidu razdvojenih kvadratića prekrivaju cijelo tijelo posude (24, 29). Sličan motiv na posudama javlja se na više lokaliteta na užem i širem europskom prostoru, a datira se od druge polovine 10. stoljeća i u 11. stoljeće (Sekelj Ivančan et al. 2005, T. 7: 47; 8: 51; Demo 1996, 94, kat. 61: 13), drugu polovinu 10. do polovine 12. stoljeća (Bikić 1994, 16, sl. 4: 10) te u 11.-13. stoljeće (Sós 1963, T. LXII: 1; LXXVI: 2; Kovalovszki 1980, 25, t. 4; 28, t. 1; Bona 1973, 34, t. 5; Predovnik 2003, kat. 8-10).

Ukras na plastičnom rebro, ali s motivom kosih zarez (31, 32), pojavljuje se na jednom ulomku s lokaliteta Koprivnički Bregi koji se široko datira u razdoblje od 9. do 11. stoljeća (Sekelj Ivančan 2001, Pl. XXII: 142). Na nalazištu Mužla-Čenkovi I motiv riblje kosti izveden na

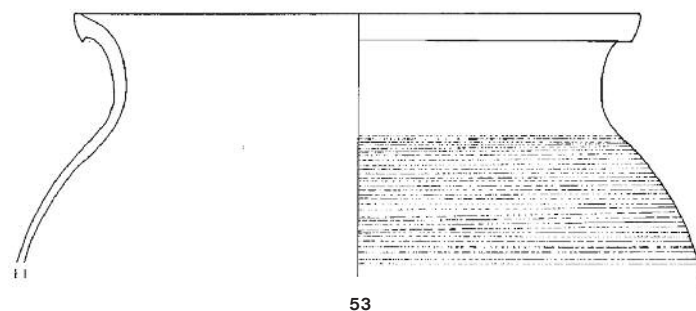
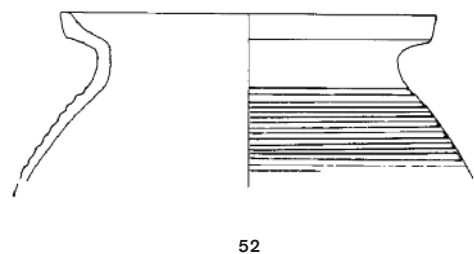
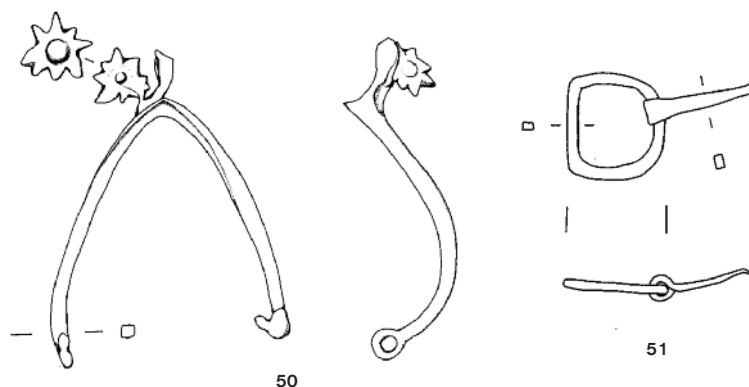

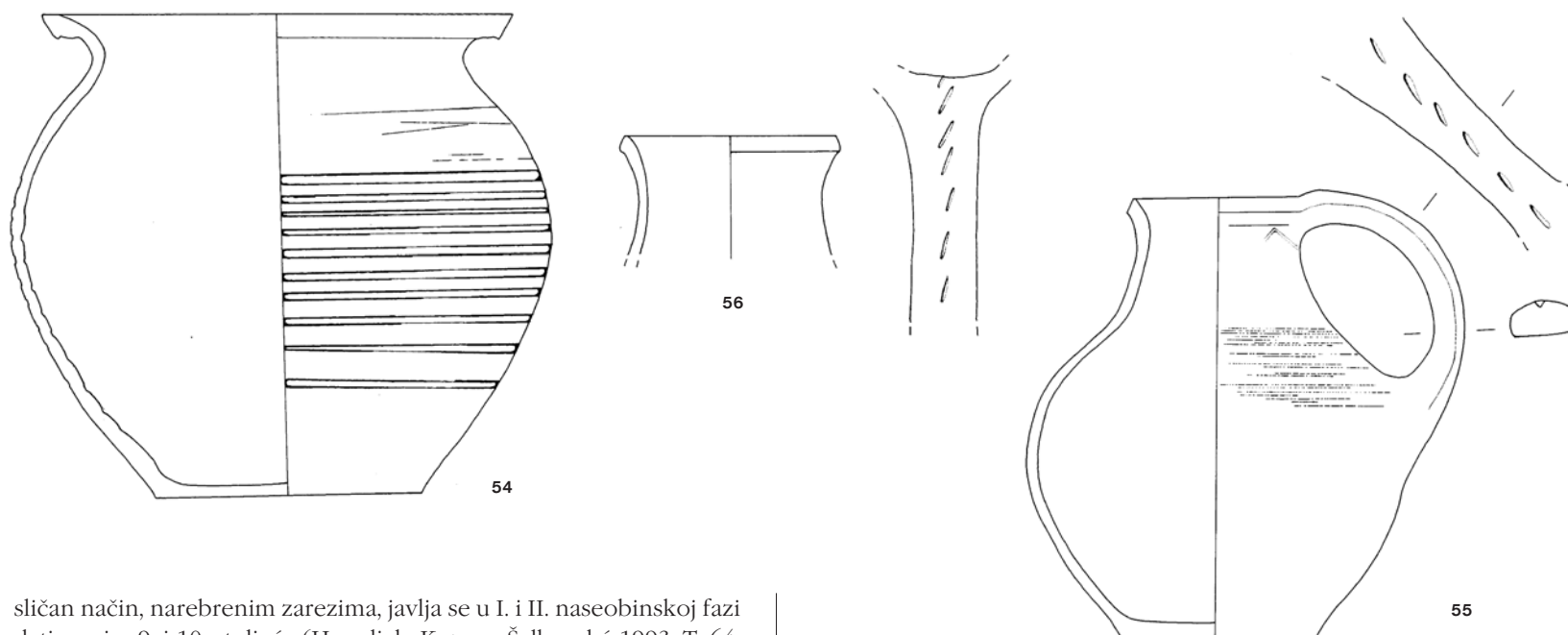

sličan način, narebrenim zarezima, javlja se u I. i II. naseobinskoj fazi datiranoj u 9. i 10. stoljeće (Hanuliak, Kuzma, Šalkovský 1993, T. 64: 5; 97: 5; 114: 1; 133: 3), a na nalazištu Örménykút javlja se u III. naseobinskoj fazi datiranoj u 10. stoljeće, eventualno u početak 11. stoljeća (Herold 2004, Taf. 58: 3).

Motiv tankih kosih zarezima urezanih ispod vrata lonca, kao i nešto grublje izvedeni zarezima, koji se javljaju kao samostalni motiv ili u kombinaciji s vodoravno urezanim linijama ispod njih (**14**, **19**, **21**, **23**), u kontekstu istočnočeških nalazišta javlja se od druge polovine 10. stoljeća i koristi se kroz cijelo 11. stoljeće (Šolle 1972, Abb. 6). Na nalazištu Örménykút javlja se u III. naseobinskoj fazi (Herold 2004, Taf. 45: 1, 2), a na burgu Zalavár nalazi se u horizontu 9./10. stoljeća (Sós 1963, LXI: 2, 3).

3. faza može se postaviti u drugu polovinu 11. stoljeća i prvu polovinu 12. stoljeća na osnovu C¹⁴ datacije jama 1299 (2Σ cal. AD 1027-1159), 1712 (2Σ cal. AD 1030-1157) i 347 (2Σ cal. AD 1034-1185).

U ovoj fazi za potvrdu datacije, pored keramike zastupljeni su i metalni i koštani predmeti.

Volinjska naušnica (**40**) je predstavnik lijevane inačice obično skupocjenih filigranskih primjeraka i često se nalaze na prostoru omeđenom Savom, Dunavom i Dravom te čine osebujan i prepoznatljiv oblik nakita vrlo čest u grobljima na redove bjelobrdske kulturnog kruga. Lokalitetu Šepkovića najbliže je locirana radionica u Sisku gdje su se ovakve lijevane naušnice izrađivale u 11. stoljeću (Vinski 1970, 79) a općenitu njihovu pojavu Giesler smješta u početak 11. stoljeća (1981, Taf. 53, 2). U ovom se dijelu panonskog prostora koriste do prvih desetljeća 12. stoljeća (Tomičić 1991, 106; 1992, 128, Taf. 6; Demo 1996, 47).

Za precizniji opis tehnike i detalja ukrasa brončanog privjeska s petljom (**35**) trebat će pričekati konzervaciju i restauraciju. No, i u ovoj je fazi vidljivo da je tijelo ukrašeno kružnim motivom i granuliranjem sitnih trokutastih polja te da je donji rub sačuvanog dijela neobrađen ili oštećen i predstavlja polovicu privjeska jagodastog oblika. Analogije nalazimo u nakitu starohrvatske kulturne grupe - jednojagodnim naušnicama i većim jagodastim privjescima (Jelovina 1976, 97-99). Privjesku sa Šepkoviće slični su oni iz groba 117 iz Gomjenice kod Prijedora (Miletić 1967, T. XX: 117) te privjesci iz Trilja i Solina (Gunjača 1948, 213, sl. 3, 214). Sličan motiv granuliranih trokuta pojavljuje se na više primjeraka jednojagodnih naušnica, npr. u Biskupiji-Crkvine, Koljanima-Crkvine, Kninu-Spas, Gomjenici i drugdje (Miletić 1967, T. XXIII: 145; Jelovina 1976, T. XVI: 1, 2, 7, 8;

XVIII: 3, 4; LXXIV: 3; LXXV: 1, 2; Sokol 2006, 246-250, br. 16). Do ovog tipa privjeska (**35**) po mišljenju Gunjače i Jelovine došlo se pre radom jagode s naušnice, dok je Nada Miletić iznijela mogućnost da su privjesci izrađeni kao samostalni predmeti. Ovi tipovi nakita datiraju se u 9. i 10. stoljeće s težištem na 10. stoljeću i mogućnošću upotrebe u 11. stoljeću (Jelovina 1976, 98, 99; Miletić 1967, 123, 124, 143).

Premda oštećen, željezni vrh strelice s trnom mogli bi se odrediti kao tip romboidne strelice (**44**). Ovakve se strelice nalaze u muškim grobovima na širem prostoru Karpatske kotline i Panonije, pa tako i u grobljima bjelobrdske kulture. Na groblju na Lijevoj bari datirane su, kao i groblje, od druge polovine 10. stoljeća do prvih desetljeća 11. stoljeća (Demo 1996, 45, kat. 46: 1-7, 87; Tomičić 1992, 124, Taf. 2). Pojedinačno se javljaju i tijekom 12. i 13. stoljeća (Ruttikay 1976, 330).

Uz već poznate oblike i ukrase faze 2 izdvajamo ukras na loncu **41** izveden žlijebljenjem kratkih, češljastih, vertikalnih i kosih zarezima u gornjem dijelu posude, dok je donji dio lonca ukrašen vodoravnim kaneliranim linijama u nekoliko odvojenih pojaseva. Sličan motiv češljastih zarezima vidljiv je na loncu s lokaliteta Šarnjak kod Šamovca, datiran u 9.-10. stoljeće (Sekelj Ivančan 2001, Pl. XLI: 285).

4. faza može se postaviti u drugu polovinu 12. stoljeća i na početak 13. stoljeća na osnovu C¹⁴ datacije jame 1704 (2Σ cal. AD 1160-1254).

Ova faza je u našem prilogu zastupljena samo jednom jamom, ali na lokalitetu je bio otkriven još jedan sličan inventar u jami 111, koji je osim S-karičice (identične br. **47**) imao vrlo sličan keramički materijal. Popratna keramička građa jame 1704 je relativno skromna, zastupana sitnim ulomcima sa ukrasom valovnice (**48**) i urezanim horizontalnim paralelnim linijama (**49**). Potonja ima sličan ulomak zastupljen u jami 111, u kojoj se uz karičicu nalazio i ulomak ukrašen kotačićem.

Obične S-karičice oblik su nakita koji se često nalazi u grobljima na redove bjelobrdske kulturnog kruga, nalažene su diljem Karpatske kotline, a koriste se kroz dugo vremensko razdoblje od 10. do 13. stoljeća (Korošec 1950, 52-59; Giesler 1981, Taf. 53, 2; Tomičić, 1991, 102, 103; 1992, 128, Taf. 6; Demo 1996, 47).

Mladi horizont naselja

Brojnost nalaza upućuje na evidentnu promjenu u tehnološkom, tipološkom, ali i ekonomskom smislu pa su nalazi metalnih predmeta daleko brojniji u usporedbi sa starijim horizontom. Kataoški izbor daje vrlo kratak uvid u karakteristične nalaze ovog razdoblja funkcioniranja naselja, a koji su bili pogodniji za uže datiranje.

Ostruge s kotačićem (**50, 57**) vežu se uz pojavu novih tehnika jahanja u vremenu kada viteška konjica ima presudnu ulogu u ratnim zbivanjima i nema izravnih prethodnika u ranijim tipovima ostruga (Nikolić 1956, 69). Pojavljuju se od polovine 13. stoljeća ili nešto ranije (Ruttkay 1976, 344-351). Primjerak **50** odgovarao bi Ruttkayevu tipu C-b, koji se na području Slovačke datira u razdoblje od druge polovine 13. do polovine 14. stoljeća. (Ruttkay 1976, 347, Abb. 72; 350-352). Vrlo slična je i ostruga sa Kamengrada datirana u početak 14. stoljeća (Demo 1984, 326, 328, 331, sl. 8: 1).

Željezna jednodijelna predica D-okvira s pomičnim trnom (**51**) predstavlja tip koji zajedno s predicama okrugloga i ovalnoga presjeka prevladavaju tijekom 13. i 14. stoljeća, dok su kasnije znatno rjeđe (Demo 2007, 78, 82, 83).

Keramički nalazi su vrlo brojni, a od starijeg se horizonta znatno razlikuju fakturom i oblikom, a posebice složenijom profilacijom rubova (**52-54, 59-62**). Posude su izrađene na brzrotirajućem kolu, a tipološki prevladavaju lonci i u manjoj mjeri vrčevi (**55, 56**). U tom horizontu javljaju se i manje posudice, čaše, zdjele (**62**) i poklopci. Čest ukras su kanelirane horizontalne linije izvedene na trбуhu posuda (**52-54**), dok su ručke vrčeva ukrašene kratkim zarezima (**55, 56**). Analogije za ove tipove keramičkih posuda brojne su u bližem i širem europskom prostoru, a odgovaraju širem vremenskom rasponu od 13. do 15. stoljeća (Šolle 1972, 158, Abb. 6; Šribar 1972, 19, 20 i tablice; Holl, Parádi 1982, 106, Abb. 53; Predovnik 2003, kat. 64-357; Demo 2007, 1.51-1.55).

Možemo zaključiti da je naselje na lokalitetu Šepkovčica funkcioniralo u razdoblju od 9./10. do 15. stoljeća. Prema tipološkoj analizi pronađene građe uočljiva je razlika između starijeg i mlađeg horizonta naselja, a razdjelnicu između njih možda treba vidjeti u vremenu mongolske provale 1242. godine. Možda je naselje privremeno bilo napušteno u vrijeme nemirnih vremena, da bi se nakon

stabilizacije prilika život u njega vratio, ali tada se objekti većinom podižu na susjednoj obali potoka. U sloju rušenja kasnosrednjovjekovnog bunara pronađen je oštećeni novac - neočišćen je pa se, za sada, na temelju obrisa motiva na aversu i reversu, može reći kako je najvjerojatnije riječ o srebrnom denaru kovanom u vrijeme kralja Žigmunda Luksemburškog (1368.-1437.) (Huszár 1979, 576).

Kraj života u naselju treba povezati sa značajnom depopulacijom kao posljedicom čestih osmanlijskih upada na područje Turopolja koja započinju početkom dvadesetih godina 15. stoljeća i traju sve do konca 16. stoljeća. Mnoga uništena naselja se napuštaju te im se s vremenom gubi trag u prostoru (Laszowski 1910, sv. I, 273-277). Možda je upravo 1469. godina, kad je osmanlijska vojska teško poharala Turopolje i okolicu i izazvala veliki strah u susjednom Kaptolu i Gradecu, godina prestanka života u naselju (Buntak 1996, 133).

Brežuljci na kojima su izgrađeni Kaptol i Gradec, srednjovjekovne jezgre današnjega Zagreba, činili su dio vizure stanovnika srednjovjekovnoga naselja na lokalitetu Šepkovčica. I oni su, kao i ostali stanovnici drugih turopoljskih naselja, zasigurno gravitirali ovima naseljima, trgovačko-obrtničkom i centru biskupije. No, njihov se život mora promatrati i u vezi s nedalekim naseljem turopoljskih plemića - Donjom Lomnicom. Njezini stanovnici se prvi put u izvorima spominju 1279. godine kao „čuvari grada Zagreba“ i „plemići polja zagrebačkog“ (Laszowski 1910, sv. I, 309-318). Srednjovjekovno naselje na lokalitetu Šepkovčica udaljeno je svega 1 km od stare jezgre Donje Lomnice pa se veza ovih dvaju naselja mora pretpostaviti. I grad Sisak, antička Siscia, s područjem Turopolja povezan nekadašnjim antičkim cestama (srednjovjekovnim *Via antiqua* i *Via magna*) bio je važno središte i u razdoblju ranoga srednjega vijeka te je mogao biti u sferi doticanja s ovim naseljem, udaljenim nepunih 50 km. Tu vezu možda sugerira i naušnica volinjskog tipa pronađena na Šepkovčici, a čije izvorište treba tražiti u sisačkim radionicama toga vremena.

Istraživanja na lokalitetu Šepkovčica pokazuju kako arheologija "širokih poteza", koju omogućuju zaštitna istraživanja na trasama budućih autocesta, pruža cjelovitiji uvid u veće površine. U ovom slučaju imamo priliku cjelovitije interpretirati nalazne cjeline, a detaljnije analize pronađene građe s lokaliteta Šepkovčica otvara mogućnost boljeg sagledavanja života srednjovjekovnih stanovnika ovoga područja.

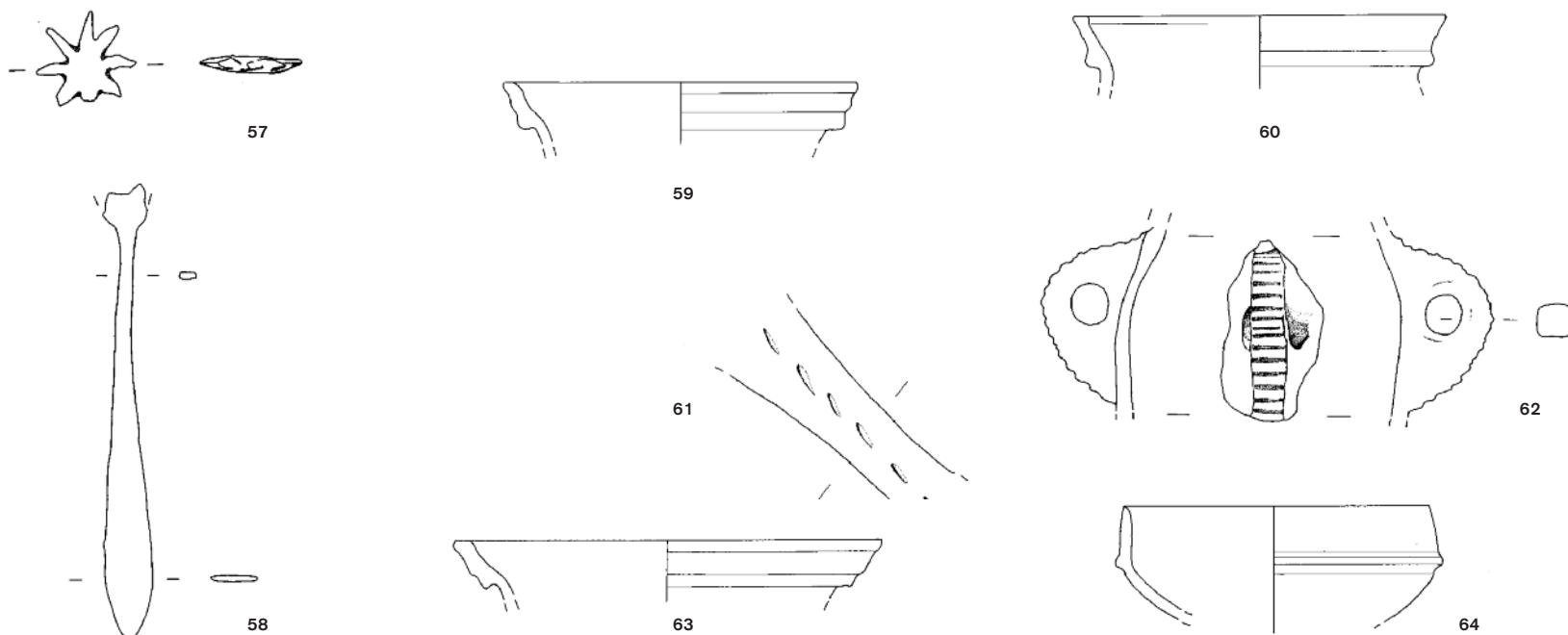

Frühmittelalterliche Siedlung Velika Gorica-Šepkovčica

Die untersuchte mittelalterliche Siedlung als ein Teil des mehrschichtigen und sich auf einer Fläche von 50.000 m² erstreckenden Fundortes Šepkovčica befindet sich in der Nähe der Stadt Velika Gorica, zwanzig Kilometer südöstlich von Zagreb (Abb. 1-3).

Von den frühmittelalterlichen Funden aus Turopolje müssen die in Velika Gorica und Novo Čiče entdeckten Friedhöfe, datiert in das ausgehende 8. und beginnende 9. Jh., sowie ein Friedhof der Bijelo Brdo-Kultur in Šćitarjevo erwähnt werden. In den Quellen wird der nordwestliche Teil von Turopolje-Tal als wichtige mittelalterliche Besiedlungsgegend erwähnt. Dort liegt auch der Fundort Šepkovčica. Zwölf Siedlungen, die auch heute bestehen, werden noch im 13. Jh. erwähnt, während der Großteil der bestehenden Siedlungen im späten Mittelalter im 14. und 15. Jh. entstand. In den mittelalterlichen Urkunden wird Turopolje Campus Zagrabiensis und Campus Nobilium Zagrabiensis genannt.

Die Fläche der freigelegten mittelalterlichen Siedlung, die in etwa in die Zeit von dem 9. bis zum 15. Jh. datiert wurde, erstreckt sich auf einer Fläche von etwas über 15000 m² und ist rund 400 m lang. Innerhalb der freigelegten Teile der mittelalterlichen Siedlung am Fundort Šepkovčica wurden 823 Gruben registriert, davon sind fast 75 % Pfostenlöcher. Die restlichen rund 200 Vertiefungen in der Erde gehören den Gruben, deren Größe zwischen 1 und 6 m betrug. Die erhaltenen Grubentiefen reichen von den ganz geringen bis zu 0,70 m. Eine Ausnahme bilden zwei viereckige Konstruktionen von zwei Brunnen, die eine Tiefe von 3-3,5 m aufweisen. Außerdem wurden auch die Reste von drei Kalottenkonstruktionen gefunden, bei denen es sich wahrscheinlich um Reste der Backöfen handelt.

Der chronologische Rahmen des Lebens in der mittelalterlichen Siedlung Šepkovčica wurde aufgrund einer Analyse der gegenseitigen Verhältnisse zwischen einzelnen gewählten Gruben und Objekten sowie deren Inhalte sowie anhand der Datierung mit Hilfe der Radiocarbonmethode ermittelt. Die Gefäßformen und Verzierungen, aber auch die Tonkonsistenz, betrachtet auch zusammen mit den Metallfunden, weisen auf zwei Zeithorizonte hin, in denen die Siedlung existierte. Der ältere Horizont kann in die Zeit vom 9. bis zum 13. Jh. und der jüngere in die Zeit vom 13. bis zum 15. Jh. datiert werden. Angesichts der zahlreichen Funde aus dem älteren Horizont der Siedlung, wird das Augenmerk in diesem Beitrag vorwiegend auf diese Zeitperiode gerichtet, während der jüngere Horizont nur summarisch dargestellt wurde. Der mit Hilfe der Radiocarbonmethode festgestellte Zeitrahmen bestätigt die relativen Beziehungen zwischen den Keramikfunden, insbesondere beim Schumuck.

Ein Versuch der Interpretation der Grundrisse von aufgedeckten Befunden durch Verbindung von Pfostenlöchern weist auf die Regelmäßigkeit der Konstruktionsschemata hin. Hier wird über die Ergebnisse der ersten Analysen durch die Wahl von vier Objekttypen aus der älteren Siedlungsphase (Abb. 4) berichtet:

Typ 1 (Abb. 4: 1)

Halbgrubenhaus, Größe 6 x 3 m, umrandet von mehreren Pfostenlöchern, die im Grundriss ein unregelmäßiges Viereck bilden (Beispiel: Objekt 5).

Typ 2 (Abb. 4: 2, 3)

Halbgrubenhaus mit oval- oder rechteckförmigen Grundriss und mit gerundeten Ecken und flachem Boden, Größe: zirka 2 x 2 m, umrandet mit Pfostenlöcher (Beispiele: Objekte 1 (Abb. 5) und 3).

Typ 3 (Abb. 4: 2, 3)

Rechteckiges Objekt, Größe: zirka 5,5 x 3,5 m, bzw. 4,5 x 2,5 m,

gebildet von den Pfostenlöchern in regelmäßigen Reihen (Beispiele: Objekte 4 und 2).

Typ 4 (Abb. 4: 4)

Eine Gruppe rechteckiger Objekte innerhalb einer umzäunten Fläche mit Rechteckgrundriss, das von den Pfostenlöchern gebildet wird (Beispiel: Objekt 6).

Die Grabungen am Fundort Šepkovčica lieferten Elemente der Siedlungsarchitektur, bzw. der Bauernhöfe, die unterhalb des Begehungshorizontes eingegraben wurden. Es muss jedoch darauf hingewiesen werden, dass durch die Bestellung der Felder, gesehen vom jetzigen Begehungsniveau aus, zirka 25-30 cm der Kulturschicht zerstört wurde, was für das Verständnis der vorgefundenen Situation, d.h. der Konstruktionen von eingegrabenen Gruben wichtig ist.

Ein Vergleich der Grundrisse der Objekte 1, 2, 3, 4 und 6 lässt schon jetzt erahnen, dass es sich um einzigartige Komplexe einzelner Bauernhöfe handelt. Die Wahl der Funde vermittelt nur zum Teil das Bild der Siedlungsfunde, ist jedoch ein bestimmter Querschnitt durch die lange Lebensdauer der Siedlung. Der Katalog umfasst Funde vom 9. bis 13. Jh., die mit der Radiocarbonmethode datiert wurden. Ein Vergleich der Ergebnisse innerhalb des älteren Siedlungshorizonts ergab vier Phasen:

Die 1. Besiedlungsphase lässt sich aufgrund der C¹⁴-Datierung des Objektes 5 (2Σ cal. AD 769-886) und der Grube 289 (2Σ cal. AD 912-970) in das 9.-10. Jh. setzen (Abb. 6).

Die 2. Besiedlungsphase kann aufgrund der C¹⁴-Datierung der Grube 389 (2Σ cal. AD 995-1052), Objektes 1 (2Σ cal. AD 1012-1052), Objektes 3 (2Σ cal. AD 1016-1052) und der Grube 287 (2Σ cal. AD 1016-1067) in die erste Hälfte des 11. Jh. gesetzt werden.

Die 3. Besiedlungsphase kann aufgrund der C¹⁴-Datierung der Gruben 1299 (2Σ cal. AD 1027-1159), 1712 (2Σ cal. AD 1030-1157) und 347 (2Σ cal. AD 1034-1185) in die zweite Hälfte des 11. Jh. und erste Hälfte des 12. Jh. gesetzt werden.

Die 4. Besiedlungsphase lässt sich aufgrund der C¹⁴-Datierung der Grube 1704 (2Σ cal. AD 1160-1254) in die zweite Hälfte des 12. Jh. oder den Beginn des 13. Jh. setzen.

Abschließend können wir sagen, dass die Siedlung am Fundort Šepkovčica in der Zeit vom 9. bis 15. Jh. existierte. Eine typologische Analyse der Funde weist eindeutig auf einen älteren und einen jüngeren Siedlungshorizont hin, wobei ein Grund für die Unterbrechung der Besiedlung in den Mongoleneinfällen zu suchen ist. Das Ende der Siedlung muss mit großer Entvölkerung als einer Folge der ständigen Türkeneinfälle in Turopolje zusammengebracht werden, die in den 20er Jahren des 15. Jh. einsetzten und bis zum Ende des 16. Jh. andauerten. Die Hügel, auf den Kaptol und Gradec, die mittelalterlichen Kerne des heutigen Zagreb, errichtet wurden, bildeten zusammen mit der Siedlung in Šepkovčica ein Teil des mittelalterlichen Landschaftsbildes, denn die beiden Orte waren für die Bewohner dieser Siedlung wie auch der anderen Siedlungen in Turopolje das natürliche Mittelpunkt. Ihr Leben aber muss auch im Zusammenhang mit der 1 km entfernten Siedlung der Adligen von Turopolje-Donja Lomnica - aber auch mit der 50 km entfernten Stadt Sisak (römische Siscia), einem wichtigen Zentrum auch im frühen Mittelalter, betrachtet werden.

*Zahvaljujem prof. Mitji Guštinu na pomoći oko pripreme ovog rada te kolegama arheolozima Krešimiru Filipcu i Borisu Mašiću na sugestijama. Crteže arheološke grade izradila Iva Marochini.

SEVERNA DALMACIJA



1 Nin-Sv.Križ, 2 Nin-Ždrijac, 3 Krneza-Jokina glavica

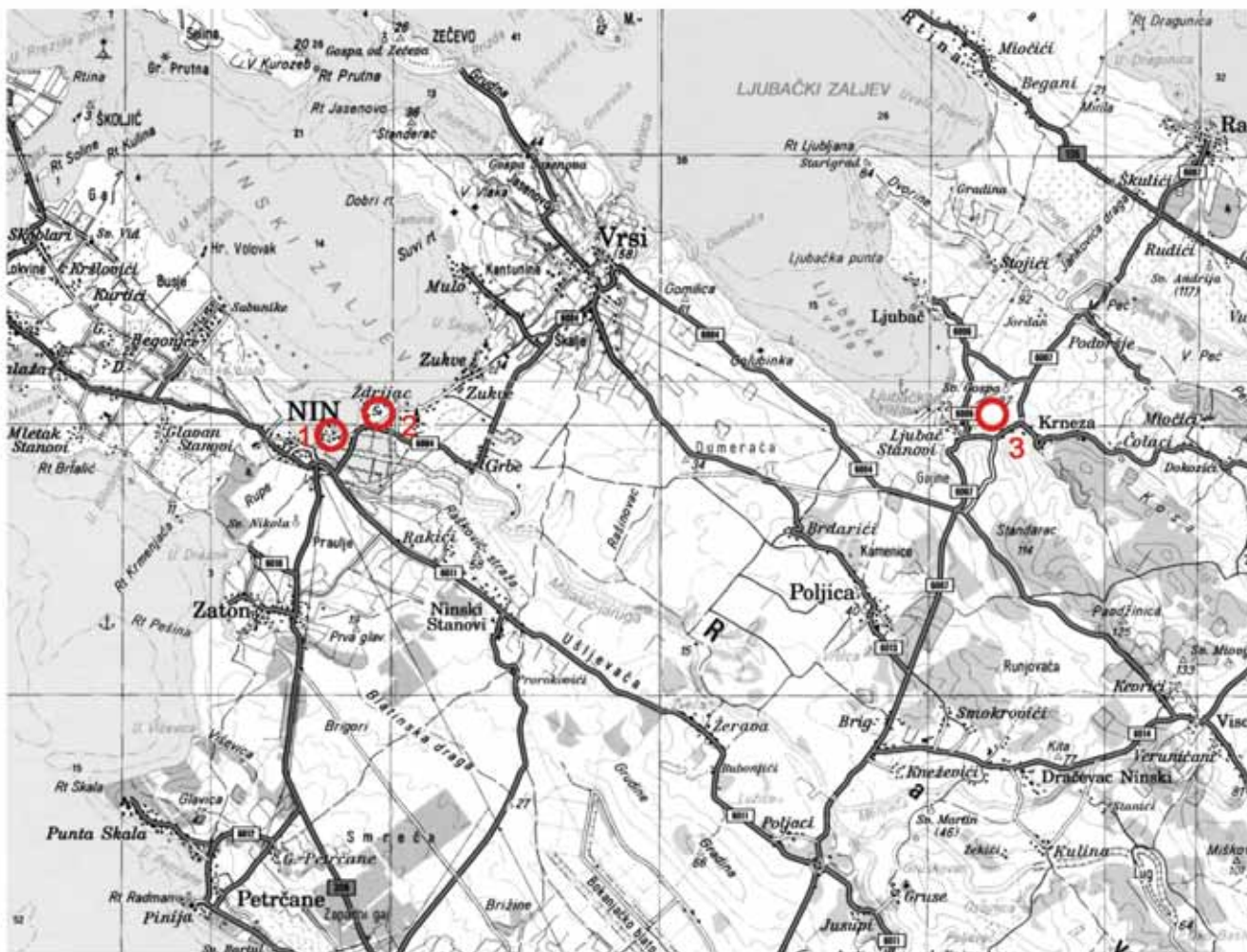

1 Nin-Sv.Križ, 2 Nin-Ždrijac, 3 Krneza-Jokina glavica